

# ATLANT

ТАЛАНТЛИВАЯ ТЕХНИКА

- RUS** РУКОВОДСТВО ПО ЭКСПЛУАТАЦИИ  
ХОЛОДИЛЬНЫЙ ПРИБОР
- UKR** КЕРІВНИЦТВО З ЕКСПЛУАТАЦІЇ  
ХОЛОДИЛЬНИЙ ПРИЛАД
- KAZ** ПАЙДАЛАНУ ЖӨНІНДЕГІ НҰСҚАУЛЫҚ  
ТОҒАЗЫТУ АСПАБЫ
- AZE** İSTİSMAR ÜZRƏ RƏNBƏR KİTABÇA  
SOYUDUCU CİHAZ
- RON** MANUAL DE EXPLOATARE  
A DISPOZITIVULUI DE FRIGIDER
- UZB** FOYDALANISY BO'YICHA QO'LLANMA  
MUZLATKICHDAN (SOVUTADIGAN ANJOMDAN)
- TGK** ДАСТУРАМАЛ ОИД БА  
ИСТИФОДАБУРДАНИ ХУНУККУНАК
- KYR** ПАЙДАЛАНУУ БОЮНЧА КОЛДОНМО  
МУЗДАТКЫЧ

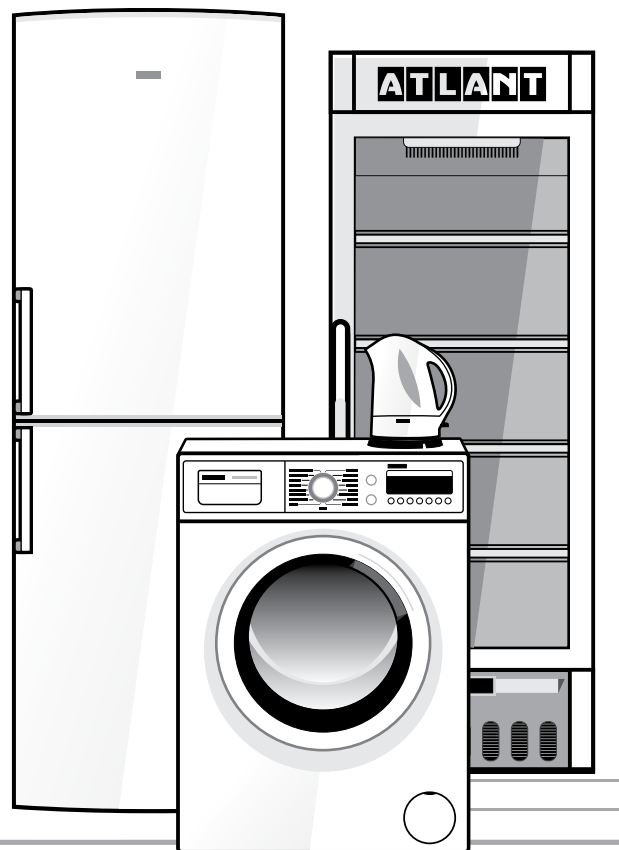



## ХОЛОДИЛЬНЫЙ ПРИБОР

### Уважаемый покупатель!

При покупке холодильного прибора (холодильника—морозильника, холодильника компрессионного однокамерного) (далее — холодильник) проверьте правильность заполнения гарантийной карты, наличие штампа организации, продавшей его, и даты продажи на отрывных талонах.

Внимательно изучив руководство по эксплуатации, Вы сможете правильно пользоваться холодильником. Сохраняйте руководство по эксплуатации на протяжении всего срока службы холодильника.

Холодильник соответствует требованиям Технического регламента ограничения использования некоторых опасных веществ в электрическом и электронном оборудовании, утвержденного постановлением Кабинета Министров Украины от 3 декабря 2008 г. № 1057. Процентное содержание регламентированных вредных веществ не превышает нормативов, определенных Техническим регламентом.

Система менеджмента качества разработки и производства изделий ЗАО "АТЛАНТ" соответствует требованиям СТБ ISO 9001-2009 и зарегистрирована в Реестре Национальной системы подтверждения соответствия РБ под №BY/112 05.01. 002 00014.

### 1 ОБЩИЕ СВЕДЕНИЯ

**1.1** Руководство по эксплуатации имеет приложение, в котором указана информация об управлении холодильником и особенности его эксплуатации. Руководство по эксплуатации разработано для разных моделей холодильников.

В модели холодильника последние цифры (условно «-XX» или «-XXX») обозначают номер исполнения, который указан в гарантийной карте и на табличке холодильника, расположенной с левой стороны внутри камеры для хранения свежих продуктов (далее — ХК). Исполнения холодильника отличаются материалом покрытия наружных поверхностей, цветовыми решениями, классом энергоэффективности.

**1.2** Холодильник предназначен для эксплуатации в домашних и аналогичных условиях, а именно:

- в помещениях для принятия пищи сотрудниками магазинов, офисов и в других служебных помещениях;
- в крестьянских (фермерских) хозяйствах; в отелях, мотелях и других типах жилья для использования постояльцами;
- в гостиницах, предоставляющих номера с завтраками;
- в местах общественного питания и в других аналогичных местах розничной торговли.

Не рекомендуется эксплуатировать холодильник в спальнях помещений. Следует учитывать, что работа холодильника сопровождается функциональными шумами и звуками.

**ВНИМАНИЕ! Помещение, в котором следует эксплуатировать холодильник, должно иметь объем, исходя из расчета не менее 1 м<sup>3</sup> на 8 г хладагента R600a в изделии. Масса хладагента указана на табличке холодильника.**

**1.3** Эксплуатировать холодильник необходимо:

- при температуре окружающей среды, указанной в приложении;
- в диапазоне номинальных напряжений 220-230 В при отклонении напряжения  $\pm 10\%$  от номинального и частоте  $(50 \pm 1)$  Гц в электрической сети переменного тока;
- при относительной влажности не более 75 %.

При иных условиях эксплуатации теплоэнергетические характеристики холодильника могут не соответствовать указанным изготовителем.

**1.4** В комплект поставки входят: комплектующие изделия, руководство по эксплуатации с приложением, перечень уполномоченных сервисных организаций, этикетка энергетической эффективности холодильных приборов (далее — этикетка), гарантийная карта с корешком этикетки.

Значения технических характеристик холодильника размещены на корешке этикетки. Корешок этикетки следует отрезать от гарантийной карты и совместить с техническими характеристиками на этикетке.

В гарантийной карте в таблицах размещены остальные технические характеристики холодильника и информация о количестве комплектующих.

**1.5** Изготовитель, сохраняя неизменными основные технические характеристики холодильника, может совершенствовать его конструкцию.

**ВНИМАНИЕ! Изготовитель (продавец) не несет ответственности (в том числе и в гарантийный период) за дефекты и повреждения изделия, возникшие вследствие нарушения условий эксплуатации или его хранения, действия непреодолимой силы (пожара, стихийного бедствия и т.п.), воздействия домашних животных, насекомых и грызунов.**

### 2 ТРЕБОВАНИЯ БЕЗОПАСНОСТИ

**2.1** Холодильник — электробытовой прибор, поэтому при его эксплуатации следует соблюдать общие правила электробезопасности.

**2.2** Прибор не предназначен для использования лицами (включая детей) с пониженными физическими, чувственными или умственными способностями или при отсутствии у них жизненного опыта или знаний, если они не находятся под контролем или не проинструктированы об использовании прибора лицом, ответственным за их безопасность.

Дети должны находиться под контролем для недопущения игры с прибором.

**2.3** По типу защиты от поражения электрическим током холодильник относится к классу I и должен подключаться к электрической сети через двухполюсную розетку с заземляющим контактом.

Для установки розетки с заземляющим контактом необходимо обратиться к квалифицированному электрику. Розетка должна быть установлена в месте, доступном для экстренного отключения холодильника от внешней электрической сети.

**ЗАПРЕЩАЕТСЯ** заземление прокладывать отдельным проводом от газового, отопительного, водопроводного или канализационного оборудования.

**ВНИМАНИЕ! Изготовитель (продавец) не несет ответственности за причиненный ущерб здоровью и собственности, если он вызван несоблюдением указанных требований к подключению.**

**2.4** Перед подключением холодильника к электрической сети необходимо визуально проверить отсутствие повреждений шнура питания и вилки. При повреждении шнура питания его следует заменить аналогичным шнуром, полученным у изготовителя или в сервисной службе.

**2.5** Необходимо отключать холодильник от электрической сети, вынув вилку шнура питания из розетки, при:

- уборке холодильника;
- замене лампы освещения;
- перестановке его на другое место;
- мытье пола под ним.

**ВНИМАНИЕ! При работе холодильника компрессор нагревается и может стать причиной ожога при прикосновении к нему.**



**2.6 В холодильной системе холодильника содержится хладагент изобутан (R600a).**

**ВНИМАНИЕ! Не допускайте повреждения контуров холодильных систем.**

**ВНИМАНИЕ! Не используйте механические устройства или другие средства для ускорения процесса размораживания.**

**Не применяйте предметы и устройства для удаления снежного покрова, не рекомендованные в руководстве по эксплуатации холодильника.**

**ВНИМАНИЕ! Не используйте электрические приборы внутри холодильника.**

**ВНИМАНИЕ! При повреждении контура холодильной системы необходимо тщательно проветрить помещение и не допускать появления открытых источников огня вблизи холодильника, так как изобутан легковоспламеняющийся газ.**

**ВНИМАНИЕ! Не устанавливайте холодильник в непосредственной близости от легковоспламеняющихся и расширяющихся предметов и веществ (шторы, лаки, краски и т.п.).**

**ЗАПРЕЩАЕТСЯ** встраивать холодильник в мебель (кроме встраиваемого холодильника), а также перекрывать зазор, образуемый упорами задними, между стеной помещения и задней стенкой холодильника.

**ЗАПРЕЩАЕТСЯ** устанавливать холодильник в нишу, если над холодильником и с боковых его сторон нет свободного пространства (см. 3.2).

**ВНИМАНИЕ! Запрещается устанавливать холодильник в соприкосновении с металлическими раковинами, трубами водопровода, отопления, канализации и газоснабжения, с другими металлическими заземленными коммуникациями.**

**Для обеспечения электрической и пожарной безопасности ЗАПРЕЩАЕТСЯ:**

- подключать холодильник к электрической сети, имеющей неисправную защиту от токовых перегрузок. Электрическая сеть должна иметь устройство защиты, рассчитанное на ток 10 А;

- использовать для подключения холодильника к электрической сети переходники, многостепенные розетки (имеющие два и более мест подключения) и удлинительные шнуры;

- вставлять и вынимать вилку шнура питания из розетки мокрыми руками;

- отключать холодильник от электрической сети, взявшись за шнур питания;

- хранить в холодильнике крепкие алкогольные напитки (с содержанием спирта 40° и выше) в неплотно закрытых бутылках;

- хранить в холодильнике взрывоопасные и взрывчатые вещества, а также аэрозольные баллончики с легковоспламеняющимися пропеллентами;

- хранить в морозильной камере (далее – МК) стеклянные емкости с замерзающими жидкостями;

- эксплуатировать холодильник при отсутствии сосуда для сбора талой воды на компрессоре;

- устанавливать в холодильник лампу освещения мощностью более 15 Вт;

- устанавливать на холодильник другие электрические приборы (микроволновая печь, тостер и др.), а также емкости с жидкостями, комнатные растения во избежание попадания влаги на элементы электропроводки.

**2.7** Ремонт холодильника должен производиться только квалифицированным механиком сервисной службы, так как после неквалифицированно выполненного ремонта изделие может стать источником опасности.

**2.8** В случае возникновения неисправности в работе холодильника, связанной с появлением электрического треска, задымления и т.п., следует немедленно отключить холодильник от электрической сети, вынув вилку шнура питания из розетки, и вызвать механика сервисной службы.

При возникновении пожара следует немедленно отключить холодильник от электрической сети, принять меры к тушению пожара и вызвать пожарную службу.

**2.9 Срок службы холодильника 10 лет.**

**ВНИМАНИЕ! По истечении срока службы холодильника изготовитель не несет ответственности за безопасную работу изделия. Дальнейшая эксплуатация может быть небезопасной, так как значительно увеличивается вероятность возникновения электро- и пожароопасных ситу-**



Рисунок 1



Рисунок 2

аций из-за естественного старения материалов и износа составных частей холодильника.

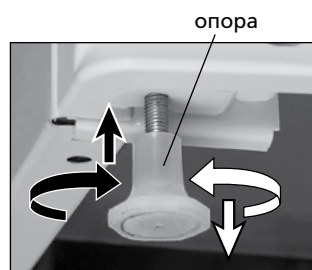
### 3 УСТАНОВКА ХОЛОДИЛЬНИКА

**3.1** Холодильник необходимо установить в месте, недоступном для прямых солнечных лучей, на расстоянии не менее 50 см от нагревательных приборов (газовых и электрических плит, печей и радиаторов отопления).

**3.2** Над холодильником и с боковых его сторон должно быть свободное пространство на расстоянии не менее 5 см для циркуляции воздуха.

**ВНИМАНИЕ! Не загромождайте вентиляционные отверстия, расположенные в корпусе холодильника или во встраиваемой конструкции.**

**ЗАПРЕЩАЕТСЯ** располагать любое навесное кухонное оборудование над холодильником ближе, чем на 5 см.

**3.3** Холодильник следует выставить горизонтально относительно пола, выворачивая или вворачивая регулируемые опоры в соответствии с рисунком 1. Холодильник должен устойчиво стоять на опорах и роликах.

Для самопроизвольного закрытия дверей (двери) рекомендуется установить холодильник с небольшим наклоном назад, поворачивая опоры.

### 4 ПОДГОТОВКА ХОЛОДИЛЬНИКА К ЭКСПЛУАТАЦИИ

**4.1** Освободить комплектующие от упаковочных материалов. Удалить защитную полиэтиленовую пленку (при наличии) с наружных поверхностей шкафа и дверей холодильника.

**4.2** Снять фиксаторы (при наличии) с полки-стекла в соответствии с рисунком 2. Для этого необходимо:

- переместить один фиксатор в направлении стрелки до упора, затем – другой, придерживая при этом полку-стекло;

- достать полку-стекло из ХК в соответствии с 5.1.4;

- снять фиксаторы с полки-стекла и установить ее на выбранное место.

При необходимости транспортирования холодильника допускается использовать фиксаторы повторно, установив их на полку-стекло в обратной последовательности.

**4.3** После транспортировки холодильника перед включением в электрическую сеть следует выдержать не менее получаса.

После транспортировки при температуре окружающей среды ниже 0 °С холодильник следует выдержать не менее 4 часов с открытыми дверями (дверью) при комнатной температуре.

**4.4** Вымыть комплектующие и холодильник теплым раствором мыльной воды с пищевой содой, затем чистой водой, насухо вытереть мягкой тканью. Холодильник тщательно проветрить.

**ЗАПРЕЩАЕТСЯ** использовать при мойке холодильника абразивные пасты и моющие средства, содержащие кислоты, растворители, а также средства для мытья посуды.

**ВНИМАНИЕ! Не удаляйте табличку с полной информацией о холодильнике, расположенную внутри ХК в соответствии с рисунком 3. Данная информация важна для технического обслуживания и ремонта холодильника на протяжении всего срока службы.**

**4.5** Установить упоры задние (в зависимости от комплектации):

- в соответствии с рисунком 4 вставить



Рисунок 3



Рисунок 4



Рисунок 5

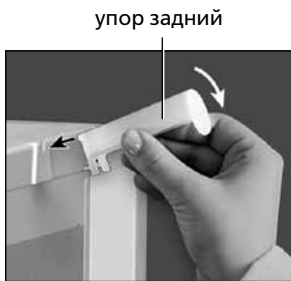

Рисунок 6

верхний зацеп упора в паз крышки, затем повернуть упор вниз, чтобы два нижних зацепа полностью зафиксировались в крышке холодильника;

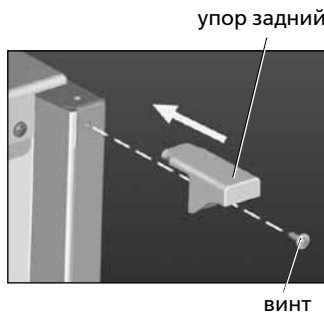
– в соответствии с рисунком 5 установить и зафиксировать каждый упор винтом с помощью отвертки.

– в соответствии с рисунком 6 вставить прямоугольный выступ упора между прутками конденсатора и повернуть упор на 90°.

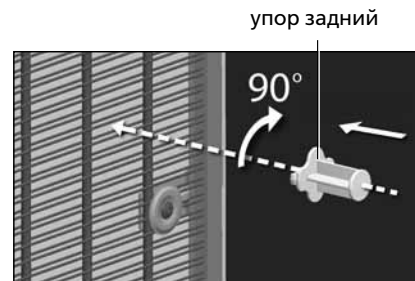
**4.6** Двери (дверь) холодильника, дверь морозильного отделения (при наличии) можно перенавесить на правостороннее открывание. Чтобы исключить поломку пластмассовых деталей, перенавеску дверей должен выполнять только механик сервисной службы (бесплатно – один раз в гарантийный период).

Дизайнерское решение формы дверей холодильников в виде встречных волн (модели МХМ-1843-XX...МХМ-1848-XX) предполагает только левостороннее открывание.

**4.7** Подключить холодильник к электрической сети: вставить вилку шнура питания в розетку.

**ВНИМАНИЕ! Повторное подключение холодильника после его отключения от электрической сети допускается не ранее, чем через 5 минут.**

## 5 ЭКСПЛУАТАЦИЯ КАМЕРЫ ДЛЯ ХРАНЕНИЯ СВЕЖИХ ПРОДУКТОВ

### 5.1 ХРАНЕНИЕ И РАЗМЕЩЕНИЕ ПРОДУКТОВ В ХК

**5.1.1** При размещении продуктов следует учитывать, что самая холодная зона в ХК располагается непосредственно над сосудами для овощей или фруктов, самая теплая – на верхней полке.

**5.1.2** Температура в ХК зависит от количества вновь загружаемых продуктов, частоты открывания двери, места установки холодильника в помещении и т.п.

**5.1.3** Точно измерить температуру в ХК возможно только в лабораторных условиях. Температура воздуха в камере зависит от режима работы холодильника и меняется быстрее, чем температура продуктов.

Приблизительно можно измерить температуру в ХК, предварительно установив на 12 часов стакан с водой и термометром на среднюю полку. При измерении температуры дверь ХК не открывать.

**5.1.4** Положение полок-стекло в ХК, кроме полки-стекло (нижней), можно менять по высоте: приподняв задний край или передний (в зависимости от конструкции), полку-стекло выдвинуть на себя и установить на новое место.

В холодильнике, встраиваемом в мебель, для переустановки полки-стекло следует:

– приподнять задний край полки-стекло и выдвигать ее на себя, пока из направляющих не выйдут боковые опорные части полки в соответствии с рисунком 7;

– опуская передний край полки-стекло вниз, перевести ее в вертикальное положение;

– вывести зацепы из направляющих и достать полку-стекло. Установку полки-стекло на новое место произвести в обратной последовательности.

**5.1.5** На стеклянных полках ХК может образовываться конденсат (капли воды). Его появление вызвано повышением влажности воздуха в камере, которое связано: с загрузкой большого количества овощей и фруктов, с частым или длительным открыванием двери; с повышением температуры в ХК; с несоблюдением условий эксплуатации в соответствии с 1.3 и рекомендаций по хранению продуктов в соответствии с 7.1; с засорением системы слива (см. приложение). Для удаления конденсата с полки-стекло используется легкоплавкий влагопоглощающий материал.

**5.1.6** Положение барьер-полок или емкостей (в зависимости от комплектации) на двери можно менять по высоте:

– с барьер-полки снять ограничитель (малый) (при наличии). Надавливая на боковую поверхность барьера-полки в соответствии с рисунком 8, освободить элементы крепления с одной стороны, потом с другой. При установке на новое место вставить элементы крепления с одной стороны барьера-полки в пазы на панели двери и, надавливая с другой стороны на боковую поверхность, установить барьер-полку. Установить ограничитель (малый);

– емкость в соответствии с рисунком 9 приподнять двумя руками вверх и освободить пазы из элементов крепления на двери. Выбрать место установки и установить емкость, совместив пазы с элементами крепления на панели двери.

### 5.2 УБОРКА ХК

**5.2.1** Для уборки ХК необходимо:

- отключить холодильник от электрической сети, вынув вилку шнура питания из розетки;
- достать все продукты из ХК;
- вымыть ХК в соответствии с 4.4, вытереть насухо.

**ВНИМАНИЕ! Для предотвращения появления неприятного запаха в ХК тщательно вымойте камеру, комплектующие, уплотнитель, а также зону прилегания уплотнителя к двери.**

## 6 ЭКСПЛУАТАЦИЯ МОРОЗИЛЬНОЙ КАМЕРЫ

### 6.1 ХРАНЕНИЕ ЗАМОРОЖЕННЫХ ПРОДУКТОВ

**6.1.1** При включении холодильника МК работает в режиме «Хранение», который обеспечивает качественное хранение замороженных продуктов. Условно МК делится на две зоны: одна зона используется как для замораживания, так и для хранения замороженных продуктов, а другая зона – только для хранения замороженных продуктов (см. приложение).

**6.1.2** Температура в МК зависит от количества хранящихся и вновь загружаемых продуктов, частоты открывания двери, места установки холодильника в помещении и т.п.

**ВНИМАНИЕ! Продукты, уложенные на полку МК, не должны перекрывать воздушные каналы системы No Frost на задней стенке.**



Рисунок 7



Рисунок 8

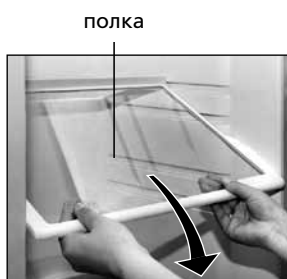

Рисунок 9

**Таблица 1 — Рекомендации по срокам хранения и размещению в ХК основных продуктов питания**

Продукты	Срок хранения, сут.	Размещение в ХК
Мясо сырое, рыба свежая, фарш	От 1 до 2	На нижней полке (наиболее холодное место)
Масло сливочное, сыр (в зависимости от сорта)	От 5 до 7	В барьерах-полках или в емкостях на двери либо на средней полке
Молоко, сливки, кефир	От 1 до 3	В барьерах или в емкости на двери либо на средней полке в ХК
Яйца	10	В барьерах-полках или в емкостях на панели двери
Овощи, фрукты	До 10	В сосудах (для овощей или фруктов)

## 6.2 ЗАМОРАЖИВАНИЕ СВЕЖИХ ПРОДУКТОВ

**6.2.1** Свежие продукты замораживаются при работе МК в режиме "Хранение".

Некоторые модели холодильника имеют дополнительный режим работы МК — режим «Замораживание», предназначенный для замораживания свежих продуктов большой массы. Включить режим «Замораживание» следует заранее, за 24 ч до наполнения МК свежими продуктами. Выключить — через 24 часа после загрузки продуктов.

**6.2.2** Масса замораживаемых свежих продуктов в течение суток не должна превышать номинальной мощности замораживания холодильника во избежание потери качества продуктов и сокращения сроков их хранения.

**6.2.3** Для замораживания упакованные свежие продукты следует укладывать в одну из корзин в соответствующую зону (см. приложение).

При замораживании максимального количества свежих продуктов рекомендуется достать корзины (кроме нижней) и уложить продукты непосредственно на полки МК.

**ВНИМАНИЕ! Не допускайте контакта свежих продуктов, загружаемых для замораживания в МК, и ранее замороженных во избежание повышения температуры замороженных продуктов и сокращения сроков их хранения.**

## 6.3 РАЗМЕЩЕНИЕ ЗАМОРОЖЕННЫХ ПРОДУКТОВ

**6.3.1** Замороженные продукты следует укладывать как можно ближе друг к другу, чтобы низкая температура в МК сохранилась дольше в случае нарушений подачи электрической энергии, при выходе из строя холодильника и т.п.

**6.3.2** Для загрузки наибольшего количества замороженных продуктов допускается достать корзину (кроме нижней в холодильнике с системой No Frost) и уложить продукты непосредственно на полку МК.

Энергопотребление холодильника, указанное в технических характеристиках, определено в условиях максимальной загрузки продуктами при вынутых корзинах.

**6.3.3** Корзины в МК при загрузке и выгрузке продуктов следует выдвигать на себя до упора, а при необходимости достать их из МК рекомендуется взять снизу за переднюю ручку и приподнять вверх.

Для удобства перемещения корзин вне холодильника на боковых поверхностях также предусмотрены ручки.

**ВНИМАНИЕ! Для обеспечения циркуляции воздуха в МК задвигайте корзины до упора.**

## 6.4 РАЗМОРАЖИВАНИЕ И УБОРКА МК

**6.4.1** В холодильнике с автоматической системой оттаивания No Frost (далее — система No Frost) (см. приложение) не требуется размораживание МК. МК необходимо только убирать не менее одного раза в год.

**6.4.2** Холодильник без системы No Frost, в котором образуется снеговой покров в МК или в морозильном отделении, рекомендуется убирать после каждого размораживания, но не менее двух раз в год.

Если образовался снеговой покров в нижней МК более 3 мм (от 5 до 7 мм — в верхней МК или в морозильном отделении), холодильник следует разморозить в соответствии с 6.4.3.

Снеговой покров препятствует передаче холода продуктам.

Для удаления снегового покрова с поверхностей МК при ее размораживании используется пластмассовая лопатка (при наличии в комплекте поставки).

**ЗАПРЕЩАЕТСЯ** применять для удаления снегового покрова металлические предметы во избежание повреждения холодильного агрегата.

**6.4.3** Для размораживания и уборки МК необходимо:

- отключить холодильник от электрической сети, вынув вилку шнура питания из розетки;
- вынуть все продукты из МК и разместить их на полках ХК;
- оставить дверь МК открытой;
- удалять талую воду в соответствии с приложением (при отсутствии системы No Frost);
- вымыть камеру в соответствии с 4.4, вытереть насухо.

**ВНИМАНИЕ! Для предотвращения появления неприятного запаха в МК тщательно вымойте камеру, комплектующие, уплотнитель, а также зону прилегания уплотнителя к двери.**

## 7 РЕКОМЕНДАЦИИ ПО ХРАНЕНИЮ, ЗАМОРАЖИВАНИЮ ПРОДУКТОВ

### 7.1 ХРАНЕНИЕ ПРОДУКТОВ В ХК

**7.1.1** Чтобы продукты сохранили аромат, цвет, влагу и свежесть, их следует хранить в упаковке или в плотно закрытой посуде. Хранение жидкостей в плотно закрытой посуде предотвращает повышение влажности и появление посторонних запахов в ХК.

**7.1.2** Неупакованными могут храниться фрукты и овощи, помещенные в сосуды (вымытые овощи и фрукты следует высушить). При этом возможно образование конденсата на поверхности полки-стекло (нижней).

**7.1.3** Рекомендации по срокам хранения и размещению основных продуктов питания в ХК приведены в таблице 1.

**ВНИМАНИЕ! Растительные масла и жиры не должны попадать на уплотнители дверей и на пластмассовые поверхности холодильника, так как могут вызвать их разрушение.**

### 7.2 ЗАМОРАЖИВАНИЕ И ХРАНЕНИЕ ЗАМОРОЖЕННЫХ ПРОДУКТОВ В МК

**7.2.1** Чтобы создать благоприятные условия для обработки холодом, замораживаемые продукты целесообразно разделить на порции и уложить в пакеты. Чем тоньше слой замораживаемого продукта, тем интенсивнее замораживание, выше качество продукта и продолжительнее сроки его хранения. Упаковка должна плотно прилегать к продукту и быть герметично закрыта.

Рекомендации по срокам хранения в МК замороженных продуктов питания (в домашних условиях) приведены в таблице 2.

**ВНИМАНИЕ! Соблюдайте сроки хранения замороженных продуктов, указанные на упаковке производителя.**

### 7.3 ПРИГОТОВЛЕНИЕ ПИЩЕВОГО ЛЬДА

**7.3.1** Форму для льда заполнить на три четверти питьевой водой и поместить в зону для замораживания МК, в МХ-2822-XX, МХ-2823-XX — ближе к боковой стенке морозильного отделения.

**7.3.2** Кубики льда вынимаются легче, если основание формы поместить в теплую воду на 5 секунд и затем, перевернув форму, слегка согнуть ее.

**ВНИМАНИЕ! Не кладите кубики льда в рот сразу после извлечения из льдоформы и не прикасайтесь к замороженным продуктам мокрыми руками во избежание примерзания.**

**Таблица 2 — Рекомендации по срокам хранения в МК замороженных (в домашних условиях) продуктов питания**

Продукты	Срок хранения, месяц
Рыба свежая, морепродукты	До 3
Масло сливочное, сыр (в зависимости от сорта), выпечка	До 6
Мясо сырое, птица	До 9
Овощи, фрукты, ягоды	До 12

**7.4** Не рекомендуется:

- помещать в холодильник горячие продукты. Следует предварительно охладить их до комнатной температуры;
- замораживать повторно размороженные продукты.

**8 ОСОБЕННОСТИ В РАБОТЕ ХОЛОДИЛЬНИКА**

**8.1** Если не удастся открыть только что закрытую дверь МК или ХК, следует подождать от 1 до 3 минут, пока давление внутри камеры не выравняется с наружным, и открыть дверь.

**8.2** Работа холодильника сопровождается шумами, которые носят функциональный характер и не связаны с каким-либо дефектом.

Для поддержания температуры на заданном уровне в холодильнике периодически включаются и выключаются компрессоры. Возникающие при этом шумы автоматически становятся тише, как только в холодильнике устанавливается рабочая температура.

В некоторых моделях холодильников при включении (выключении) компрессора может быть слышен щелчок – срабатывает датчик-реле температуры.

Звуки журчания сопровождают циркуляцию хладагента по трубкам холодильных систем, а незначительные потрескивания связаны с температурными расширениями материалов.

Незначительное гудение связано с работой вентилятора в холодильнике с системой No Frost.

**8.3** В процессе эксплуатации холодильника могут возникнуть источники дополнительных шумов.

Усиление шума может быть вызвано неправильной установкой комплектующих (полок-стекло, емкостей и др.) или соприкосновением емкостей с продуктами, размещенными в холодильнике. Шум можно уменьшить, переустановив комплектующие или устранив касание емкостей друг с другом.

Источниками шума могут стать также элементы холодильника (конденсатор, трубки, провода, элементы системы слива талой воды), если после транспортирования (перемещения или неправильной установки после уборки) они стали соприкасаться друг с другом. Отрегулировав положение элементов холодильника или правильно установив их, можно устранить дополнительный шум при работе холодильника.

**8.4** Для предотвращения образования конденсата нагревается шкаф холодильника по периметру двери нижней МК или зона поперечины в холодильниках с верхней МК (см. приложение).

Температура нагрева зависит от температуры окружающей среды, количества хранящихся в МК продуктов, а также от загрязненности конденсатора. Повышение температуры нагрева в процессе работы холодильника не является неисправностью.

**ВНИМАНИЕ! Не реже одного раза в год чистите пылесосом заднюю стенку холодильника и конденсатор в соответствии с рисунком 10, предварительно отодвинув холодильник от стены. Появление пыли на конденсаторе приводит к повышению расхода электроэнергии.**

**8.5** При перепаде напряжения в электрической сети холодильник включается в работу после восстановления рабочего напряжения с возможной задержкой по времени.

**8.6** В холодильнике используется теплоизоляционный материал пенополиуретан, который дает усадку. Возможное появление незначительной неровности на поверхностях холодильника, вызванное усадкой пенополиуретана, не влияет на работу холодильника и не ухудшает теплоизоляцию.

конденсатор



Рисунок 10

**9 ПРАВИЛА ХРАНЕНИЯ И ТРАНСПОРТИРОВАНИЯ**

**9.1** Упакованный холодильник должен храниться при относительной влажности не выше 80 % в закрытых помещениях с естественной вентиляцией.

**9.2** Если холодильник длительное время не будет эксплуатироваться, его следует отключить от электрической сети, вынуть все продукты, разморозить МК, провести уборку камер. Двери после уборки оставить приоткрытыми, чтобы в камерах не появился запах.

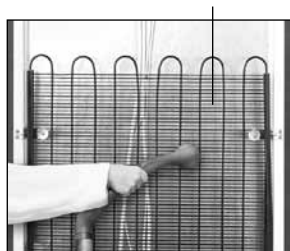
**9.3** Транспортировать холодильник необходимо в рабочем положении (вертикально) любым видом крытого транспорта, надежно закрепив его.

**ЗАПРЕЩАЕТСЯ** подвергать холодильник ударным нагрузкам при погрузочно-разгрузочных работах.

**ВНИМАНИЕ! Не перемещайте холодильник, взявшись за двери, ручки дверей, декоративный щиток (при наличии), чтобы не поломать их.**

**10 ВОЗМОЖНЫЕ НЕИСПРАВНОСТИ И МЕТОДЫ ИХ УСТРАНЕНИЯ**

**10.1** Неисправности, которые могут быть устранены потребителем, указаны в таблице 3. Если устранить неисправность самостоятельно не удалось, следует вызвать механика сервисной службы.

**10.2** При обращении в сервисную службу необходимо указать модель и заводской номер холодильника.

**11 ЗАМЕНА ЛАМПЫ ОСВЕЩЕНИЯ**

**11.1** Для замены лампы освещения с учетом конструкции светильника необходимо:

- отключить холодильник от электрической сети, вынув вилку шнура питания из розетки;
- в соответствии с рисунком 11 снять плафон в направлении стрелки;
- в соответствии с рисунком 12 отвернуть винт, демонтировать плафон в направлении стрелки;
- заменить лампу мощностью не более 15 Вт;
- установить плафон и завернуть винт (при наличии).

**12 УТИЛИЗАЦИЯ**

**12.1** Материалы, применяемые для упаковки холодильника, могут быть полностью переработаны и использованы повторно, если поступят на пункты по сбору вторичного сырья.

**ВНИМАНИЕ! Не разрешайте детям играть с упаковочными материалами, так как существует опасность задохнуться, закрывшись в картонной коробке или запутавшись в упаковочной пленке.**

**12.2** Холодильник, подлежащий утилизации, необходимо привести в непригодность, обрезав шнур питания, и утилизировать в соответствии с действующим законодательством страны.

**12.3** Содержащийся в холодильных системах хладагент R600a должен утилизироваться специалистом. Необходимо быть внимательным и следить, чтобы трубки холодильных систем не были повреждены до утилизации.



Рисунок 11



Рисунок 12

Таблица 3

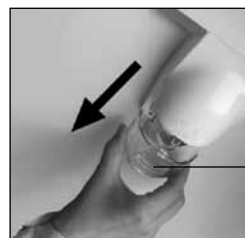
Возможная неисправность	Вероятная причина	Метод устранения
Не работает включенный в электрическую сеть холодильник, не горит лампа освещения в ХК	Отсутствует напряжение в электрической сети	Проверить наличие напряжения в электрической сети, включив в сеть любой бытовой электрический прибор
	Отсутствует контакт между вилкой шнура питания холодильника и розеткой электрической сети	Обеспечить контакт вилки шнура питания с розеткой
Не горит лампа освещения ХК при работающем холодильнике	Перегорела лампа освещения ХК	Заменить лампу исправной в соответствии с разделом 11
Повышен уровень шума	Неправильно установлен холодильник	Установить холодильник в соответствии с разделом 3
Наличие воды и конденсата в ХК	Засорена система слива талой воды	Устранить засорение системы слива воды в соответствии с приложением
Повышена или понижена температура в камерах, компрессор работает непрерывно	Неплотно закрыты двери	Плотно закрыть двери холодильника
	Нарушены условия эксплуатации	Обеспечить выполнение 1.3, 3.1, 3.2
	Неправильно выбрана температура в камерах	Произвести регулировку температуры в камерах
Образование инея на продуктах, конструктивных элементах МК в холодильниках с системой No Frost	Перекрыты воздушные каналы системы No Frost, расположенные на задней стенке МК	Освободить воздушные каналы системы No Frost, расположенные на задней стенке МК
	Частое открывание дверей. Открывание дверей на продолжительное время	Иней исчезает после закрывания двери благодаря работе системы No Frost

### 13 ГАРАНТИЙНЫЕ ОБЯЗАТЕЛЬСТВА И ТЕХНИЧЕСКОЕ ОБСЛУЖИВАНИЕ

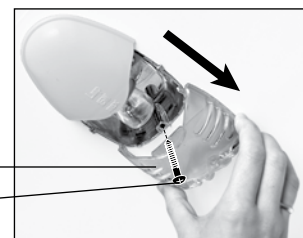
**13.1** Гарантийный срок эксплуатации холодильника указан в гарантийной карте, входящей в комплект поставки. Гарантийный срок эксплуатации исчисляется с даты продажи, а при отсутствии отметки о продаже — с даты изготовления, указанной в заводском номере изделия (см. гарантийную карту).

**13.2** Гарантия не распространяется на лампу накаливания, полку-стекло, пластмассовые изделия, входящие в комплект поставки, щиток декоративный, опоры, уплотнители дверей и пластмассовые ручки.

**13.3 Гарантийные обязательства не распространяются:**  
 — на проведение ремонта лицами, не включенными в перечень сервисных организаций;

— при эксплуатации изделия на всех видах движущегося транспорта;

— при несоблюдении правил установки, подключения, эксплуатации и требований безопасности, изложенных в руководстве по эксплуатации;

— на механические, химические и термические повреждения изделия и его составных частей;

— на неисправности и повреждения, вызванные экстремальными условиями или действием непреодолимой силы (пожар, стихийные бедствия и т.д.), а также домашними животными, насекомыми и грызунами.

**13.4** В гарантийный срок эксплуатации проверка качества работы холодильника производится бесплатно. Доставка холодильника для гарантийного ремонта и возврат его после ремонта производятся силами и средствами организаций, осуществляющих гарантийный ремонт.

Если в результате проверки недостаток холодильника не подтвердился, транспортные расходы оплачивает владелец по прејскуранту сервисной службы.

В случае возникновения недостатка из-за нарушений условий эксплуатации холодильника транспортные расходы и ремонт оплачивает владелец по прејскуранту сервисной службы.

**ВНИМАНИЕ! Изготовитель (продавец) не несет ответственности за вред, причиненный жизни, здоровью или имуществу потребителя, вызванный несоблюдением правил установки, подключения и эксплуатации изделия.**

Права и обязанности потребителя, продавца и изготовителя регламентируются Законом "О защите прав потребителей".

**13.5** Техническое обслуживание и ремонт холодильника в течение всего срока службы должны проводиться квалифицированным механиком сервисной службы.

**13.6** Сведения о местонахождении сервисной службы следует получить в организации, продавшей холодильник, а также найти в перечне уполномоченных сервисных организаций, который входит в комплект поставки.

**ВНИМАНИЕ! Требуйте от механика сервисной службы заполнения таблицы 4 (см. с. 47) по всем выполненным работам в период срока службы холодильника.**



## ХОЛОДИЛЬНИЙ ПРИЛАД

### Шановний покупець!

При купівлі холодильного приладу (холодильника-морозильника, холодильника компресійного однокамерного) (далі – холодильник) перевірте правильність заповнення гарантійної карти, наявність штампа організації, що продала його, і дати продажу на відривних талонах.

Уважно вивчивши керівництво з експлуатації, Ви зможете правильно користуватися холодильником. Зберігайте керівництво з експлуатації протягом всього терміну служби холодильника.

Холодильник відповідає вимогам Технічного регламенту обмеження використання деяких небезпечних речовин в електричному та електронному обладнанні, затвердженого постановою Кабінету Міністрів України від 3 грудня 2008 р. № 1057. Процентний вміст регламентованих шкідливих речовин не перевищує нормативів, визначених Технічним регламентом.

Система менеджменту якості розробки та виробництва виробів ЗАТ "АТЛАНТ" відповідає вимогам СТБ ISO 9001-2009 та зареєстрована в Реєстрі Національної системи підтвердження відповідності РБ під № ВУ/112 05.01. 002 00014.

### 1 ЗАГАЛЬНІ ВІДОМОСТІ

**1.1** Керівництво з експлуатації має додаток, в якому вказана інформація про управління холодильником і особливості його експлуатації. Керівництво по експлуатації розроблено для різних моделей холодильників.

У моделі холодильника останні цифри (умовно «-XX» або «- XXX») позначають номер виконання, який вказаний в гарантійній карті і на таблиці холодильника, розташованій з лівої сторони всередині камери для зберігання свіжих продуктів (далі – ХК). Виконання холодильника відрізняються матеріалом покриття зовнішніх поверхонь, колірними рішеннями, класом енергоефективності.

**1.2** Холодильник призначений для експлуатації в домашніх і аналогічних умовах, а саме:

- в приміщеннях для вживання їжі співробітниками магазинів, офісів і в інших службових приміщеннях;
- в селянських (фермерських) господарствах; у готелях, мотелях і інших типах житла для використання постояльцями;
- в готелях, що надають номери з сніданками;
- в місцях громадського харчування і в інших аналогічних місцях нероздрібної торгівлі.

Не рекомендується експлуатувати холодильник у спальних приміщеннях. Слід враховувати, що робота холодильника супроводжується функціональними шумами і звуками.

**УВАГА! Приміщення, в якому слід експлуатувати холодильник, повинно мати об'єм, виходячи з розрахунку не менше 1 м<sup>3</sup> на 8 г холодоагенту R600a у виробі. Маса холодоагенту вказана на таблиці холодильника.**

**1.3** Експлуатувати холодильник необхідно:

- при температурі навколишнього середовища, зазначеної в додатку;
- в діапазоні номінальних напруг 220 – 230 В при відхиленні напруги  $\pm 10\%$  від номінальної та частоті  $(50 \pm 1)$  Гц в електричній мережі змінного струму;
- при відносній вологості не більше 75 %.

За інших умов експлуатації теплоенергетичні характеристики холодильника можуть не відповідати зазначеним виробником.

**1.4** В комплект постачання входять: комплектуючі вироби, керівництво по експлуатації з додатком, перелік уповноважених сервісних організацій, гарантійна карта і етикетка енергетичної ефективності холодильних приладів (далі – етикетка).

Значення технічних характеристик холодильника розміщені в етикетці та в таблиці гарантійної карти. В окремій таблиці гарантійної карти також розміщена інформація про кількість комплектуючих.

**1.5** Виробник, зберігаючи незмінними основні технічні характеристики холодильника, може удосконалити його конструкцію.

**УВАГА! Виробник (продавець) не несе відповідальності (у тому числі і в гарантійний період) за дефекти і пошкодження виробу, що виникли внаслідок порушення умов експлуатації або його зберігання, дії непереборної сили (пожежі, стихійного лиха тощо), впливу домашніх тварин, комах і гризунів.**

### 2 ВИМОГИ БЕЗПЕКИ

**2.1** Холодильник – електро побутовий прилад, тому при його експлуатації слід дотримуватися загальних правил електробезпеки.

**2.2** Прилад не призначений для використання особами (включаючи дітей) зі зниженими фізичними, чуттєвими або розумовими здібностями або за відсутності у них життєвого досвіду або знань, якщо вони не знаходяться під контролем або не проінструктовані про використання приладу особою, відповідальною за їх безпеку.

Діти повинні знаходитися під контролем для недопущення гри з приладом.

**2.3** За типом захисту від ураження електричним струмом холодильник відноситься до класу I і повинен підключатися до електричної мережі через двополюсну розетку з заземлюючим контактом.

Для установки розетки із заземлюючим контактом необхідно звернутися до кваліфікованого електрика. Розетка повинна бути встановлена в місці, доступному для екстреного відключення холодильника від зовнішньої електричної мережі.

**ЗАБОРОНЯЄТЬСЯ** заземлення прокладати окремим дротом від газового, опалювального, водопровідного або каналізаційного устаткування.

**УВАГА! Виготівник (продавець) не несе відповідальності за заподіяний збиток здоров'ю і власності, якщо він викликаний недотриманням вказаних вимог до підключення.**

**2.4** Перед підключенням холодильника до електричної мережі необхідно візуально перевірити відсутність ушкоджень шнура живлення і вилки. При пошкодженні шнура живлення його слід замінити аналогічним шнуром, отриманим у виробника або в сервісній службі.

**2.5** Необхідно відключати холодильник від електричної мережі, вийнявши вилку шнура живлення з розетки, при:

- прибиранні холодильника;
- заміні лампи освітлення;
- перестановці його на інше місце;
- митті підлоги під ним.

**УВАГА! При роботі холодильника компресор нагрівається і може стати причиною опіку при дотику до нього.**

**2.6** У холодильній системі холодильника міститься холодоагент ізобутан (R600a).

**УВАГА! Не допускайте ушкодження контурів холодильних систем.**

**УВАГА! Не використовуйте механічні пристрої або інші засоби для прискорення процесу розморожування.**

**Не застосовуйте предмети і пристрої для видалення снігового покриву, не рекомендовані в керівництві по експлуатації холодильника.**

**УВАГА! Не використовуйте електричні прилади усередині холодильника.**

**УВАГА! При ушкодженні контура холодильної системи необхідно ретельно провітрити приміщення і не допускати появи відкритих джерел вогню поблизу холодильника, оскільки ізобутан легкозаймистий газ.**

**УВАГА! Не встановлюйте холодильник в безпосередній близькості від легкозаймистих і розповсюджуючих вогонь предметів і речовин (штори, лаки, фарби тощо).**

**ЗАБОРОНЯЄТЬСЯ** вбудовувати холодильник в меблі (крім вбудованого холодильника), а також перекривати зазор, утворений упорами задніми, між стіною приміщення і задньою стінкою холодильника.







Рисунок 1



Рисунок 2

**ЗАБОРОНЯЄТЬСЯ** встановлювати холодильник в нішу, якщо над холодильником і з бічних його сторін немає вільного простору (див. 3.2).

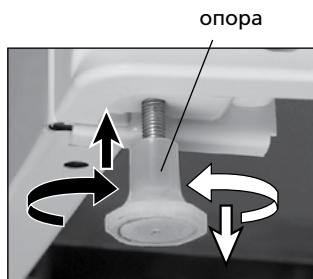
**УВАГА! Забороняється встановлювати холодильник в зіткненні з металевими раковинами, трубами водопроводу, опалення, каналізації і газопостачання, з іншими металевими заземленими комунікаціями.**

**Для забезпечення електричної і пожежної безпеки ЗАБОРОНЯЄТЬСЯ:**

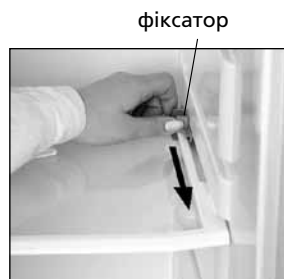
- підключати холодильник до електричної мережі, що має несправний захист від струмових перевантажень. Електрична мережа повинна мати пристрій захисту, розрахований на струм 10 А;
- використовувати для підключення холодильника до електричної мережі перехідники, багатомісні розетки (що мають два і більше місць підключення) і подовжувальні шнури;
- вставляти і виймати вилку шнура живлення з розетки мокрими руками;
- відключати холодильник від електричної мережі, взявшись за шнур живлення;
- зберігати в холодильнику міцні алкогольні напої (з вмістом спирту 40° і вище) в нещільно закритих пляшках;
- зберігати в холодильнику вибухонебезпечні і вибухові речовини, а також аерозольні балончики з легкозаймистими пропеллентами;
- зберігати у морозильній камері (далі – МК) скляні ємності з замерзаючими рідинами;
- експлуатувати холодильник при відсутності посудини для збору талої води на компресорі;
- встановлювати в холодильник лампу освітлення потужністю більше 15 Вт;
- встановлювати на холодильник інші електричні прилади (мікрохвильова піч, тостер та ін), а також ємності з рідинами, кімнатні рослини, щоб уникнути попадання вологи на елементи електропроводки.

**2.7** Ремонт холодильника повинен проводитися тільки кваліфікованим механіком сервісної служби, так як після некваліфіковано виконаного ремонту виріб може стати джерелом небезпеки.

**2.8** У разі виникнення несправності в роботі холодильника, пов'язаної з появою електричного тріска, задимлення тощо, слід негайно відключити холодильник від електричної мережі, вийнявши вилку шнура живлення з розетки, і викликати механіка сервісної служби.

При виникненні пожежі слід негайно відключити холодильник від електричної мережі, вжити заходів до гасіння пожежі та викликати пожежну службу.

**2.9 Термін служби холодильника 10 років.**

**УВАГА! Після закінчення терміну служби холодильника виробник не несе відповідальності за безпечну роботу виробу. Подальша експлуатація може бути небезпечною, оскільки значно збільшується ймовірність виникнення електро- і пожежонебезпечних ситуацій через природне старіння**



Рисунок 3



Рисунок 4



Рисунок 5



Рисунок 6

**матеріалів і зносу складових частин холодильника.**

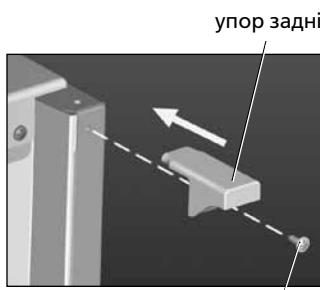
### 3 УСТАНОВКА ХОЛОДИЛЬНИКА

**3.1** Холодильник необхідно встановити в місці, недоступному для прямих сонячних променів, на відстані не менше 50 см від нагрівальних приладів (газових і електричних плит, печей і радіаторів опалення).

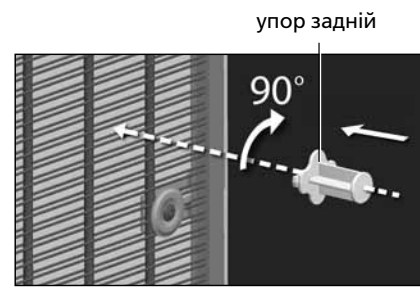
**3.2** Над холодильником і з бічних його сторін має бути вільний простір на відстані не менше 5 см для циркуляції повітря.

**УВАГА! Не загороджуйте вентиляційні отвори, розташовані в корпусі холодильника або у вбудовуваній конструкції.**

**ЗАБОРОНЯЄТЬСЯ** розташовувати будь-яке навісне кухонне обладнання над холодильником ближче, ніж на 5 см.

**3.3** Холодильник слід виставити горизонтально відносно підлоги, вкручуючи або викручуючи регульовані опори відповідно з рисунком 1. Холодильник повинен стійко стояти на опорах і роликах.

Для довільного закривання дверей (дверей) рекомендується встановити холодильник з невеликим нахилом назад, повертаючи опори.

### 4 ПІДГОТОВКА ХОЛОДИЛЬНИКА ДО ЕКСПЛУАТАЦІЇ

**4.1** Звільнити комплектуючі від пакувальних матеріалів.

Видалити захисну поліетиленову плівку (при наявності) з зовнішніх поверхонь шафи і дверей холодильника.

**4.2** Зняти фіксатори (при наявності) з полиці-скла відповідно до рисунка 2. Для цього необхідно:

- перемістити один фіксатор у напрямку стрілки до упору, потім – інший, притримуючи при цьому полицю-скло;
- дістати полицю-скло з ХК відповідно до 5.1.4;
- зняти фіксатори з полиці-скла і встановити її на обране місце.

При необхідності транспортування холодильника допускається використовувати фіксатори повторно, встановивши їх на полицю-скло в зворотній послідовності.

**4.3** Після транспортування холодильника перед включенням в електричну мережу слід витримати не менше півгодини.

Після транспортування при температурі довкілля нижче 0 °С холодильник слід витримати не менше 4 годин з відкритими дверима (відкритими дверима) при кімнатній температурі.

**4.4** Вимити комплектуючі та холодильник теплим розчином мильної води з харчовою содою, потім чистою водою, насухо витерти м'якою тканиною. Холодильник ретельно провітрити.

**ЗАБОРОНЯЄТЬСЯ** використовувати при митті холодильника абразивні пасти та мийчі засоби, що містять кислоти, розчинники, а також засоби для миття посуду.

**УВАГА! Не видаляйте табличку з повною інформацією про холодильник, розташовану всередині ХК відповідно з рисунком 3. Дана інформація важлива для технічного обслуговування і ремонту холодильника протягом всього терміну служби.**

**4.5** Встановити упори задні (в залежності від комплектації):

- відповідно до рисунка 4 вставити верхній зачіп упору в паз кришки, потім повернути упор вниз, щоб два нижніх зачіпи повністю зафіксувалися в кришці холодильника;
- відповідно до рисунка 5 встановити і зафіксувати кожен упор гвинтом за допомогою викрутки;
- відповідно до рисунка 6 вставити прямокутний виступ упору між прутками конденсатора, потім повернути упор на 90°.

**4.6** Двері (двері) холодильника, двері морозильного відділення (за наявності) можна перенавісити на правостороннє відкривання. Щоб виключити поломку пластмасових деталей, перенавішування дверей повинен виконувати тільки механік сервісної служби (без-

коштовно – один раз в гарантійний період).

Дизайнерське рішення форми дверей холодильників у вигляді зустрічних хвиль (моделі МХМ-1843-ХХ .... МХМ-1848-ХХ) передбачає тільки лівостороннє відкривання.

**4.7** Підключити холодильник до електричної мережі: вставити вилку шнура живлення в розетку.

**УВАГА! Повторне підключення холодильника після його відключення від електричної мережі допускається не раніше, ніж через 5 хвилин.**

## 5 ЕКСПЛУАТАЦІЯ КАМЕРИ ДЛЯ ЗБЕРІГАННЯ СВІЖИХ ПРОДУКТІВ

### 5.1 ЗБЕРІГАННЯ І РОЗМІЩЕННЯ ПРОДУКТІВ У ХК

**5.1.1** При розміщенні продуктів слід враховувати, що найхолодніша зона в ХК розташовується безпосередньо над посудинами для овочів або фруктів, найтепліша – на верхній полиці.

**5.1.2** Температура в ХК залежить від кількості знову завантажуваних продуктів, частоти відкривання дверей, місця установки холодильника в приміщенні і т.п.

**5.1.3** Точно виміряти температуру в ХК можливо тільки в лабораторних умовах. Температура повітря в камері залежить від режиму роботи холодильника і змінюється швидше, ніж температура продуктів.

Приблизно можна виміряти температуру в ХК, попередньо встановивши на 12 годин склянку з водою і термометром на середню полицю. При вимірюванні температури двері ХК не відкривати.

**5.1.4** Положення полиць-скло в ХК, окрім полиці-скло (нижньої), можна міняти по висоті: підвівши задній край або передній (залежно від конструкції), полицю-скло висунути на себе і встановити на нове місце.

У холодильнику, що вбудовується в меблі, для переустановлення полиці-скло слід:

- трохи підняти задній край полиці-скло і висунути її на себе, поки з направляючих не вийдуть бічні опорні частини полиці у відповідності з рисунком 7;

- опускаючи передній край

полиці-скло вниз, перевести її в вертикальне положення; – вивести зачепи з напрямних і дістати полицю-скло.

Установку полиці-скло на нове місце провести у зворотній послідовності.

**5.1.5** На скляних полицях ХК може утворюватися конденсат (краплі води). Його поява викликана підвищенням вологості повітря в камері, яка пов'язана: із завантаженням великої кількості овочів і фруктів, з частим або тривалим відкриванням дверей; з підвищенням температури в ХК; з недотриманням умов експлуатації відповідно до 1.3 і рекомендацій по зберіганню продуктів відповідно до 7.1; із засміченням системи зливу (див. додаток). Для видалення конденсату з полиці-скло використовується легковибираючий вологу матеріал.

**5.1.6** Положення бар'єр-полиць або ємностей (в залежності від комплектації) на дверях можна змінювати по висоті:

- з бар'єр-полиці зняти обмежувач (малий) (при наявності). Натискаючи на бічну поверхню бар'єру-полиці відповідно до рисунком 8, звільнити елементи кріплення з одного боку, потім з іншого. При установці на нове місце вставити елементи кріплення з одного боку бар'єру-полиці в пази на панелі дверей і, натискаючи з іншого боку на бічну поверхню, встановити бар'єр-полицю. Встановити обмежувач (малий);

бар'єр-полиця



Рисунок 8

ємність



Рисунок 9

- ємність у відповідності з рисунком 9 підняти двома руками вгору і звільнити пази з елементів кріплення на двері. Вибрати місце установки і встановити ємність, поєднавши пази з елементами кріплення на панелі дверей.

### 5.2 ПРИБИРАННЯ ХК

**5.2.1** Для прибирання ХК необхідно:

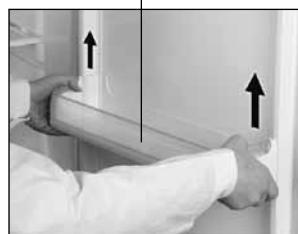
- відключити холодильник від електричної мережі;
- дістати всі продукти з ХК;
- вимити ХК відповідно до 4.4, витерти насухо.

**УВАГА! Для запобігання появи неприємного запаху в ХК ретельно вимийте камеру, комплектуючі, ущільнювач, а також зону прилягання ущільнювача до дверей.**

## 6 ЕКСПЛУАТАЦІЯ МОРОЗИЛЬНОЇ КАМЕРИ

### 6.1 ЗБЕРІГАННЯ ЗАМОРОЖЕНИХ ПРОДУКТІВ

**6.1.1** При включенні холодильника МК працює в режимі «Зберігання», який забезпечує якісне зберігання заморожених продуктів. Умовно МК ділиться на дві зони: одна зона використовується як для заморожування, так і для зберігання заморожених продуктів, а інша зона – тільки для зберігання заморожених продуктів (див. додаток).

**6.1.2** Температура в МК залежить від кількості продуктів, що зберігаються і знову завантажуваних, частоти відкривання дверей, місця установки холодильника в приміщенні і т.п.

**УВАГА! Продукти, укладені на полку МК, не повинні перекривати повітряні канали системи No Frost на задній стінці.**

### 6.2 ЗАМОРОЖУВАННЯ СВІЖИХ ПРОДУКТІВ

**6.2.1** Свіжі продукти заморожуються при роботі МК в режимі «Зберігання».

Деякі моделі холодильника мають додатковий режим роботи МК – режим «Заморожування», призначений для заморожування свіжих продуктів великої маси. Увімкнути режим «Заморожування» слід заздалегідь, за 24 години до наповнення МК свіжими продуктами. Вимкнути – через 24 години після завантаження продуктів.

**6.2.2** Маса свіжих продуктів, що заморожуються, протягом доби не повинна перевищувати номінальної потужності заморожування холодильника, щоб уникнути втрати якості продуктів і скорочення термінів їх зберігання.

**6.2.3** Для заморожування упаковані свіжі продукти слід укласти в один з кошиків у відповідну зону (див. додаток).

При заморожуванні максимальної кількості свіжих продуктів рекомендується дістати кошики (окрім нижньої) і укласти продукти безпосередньо на полиці МК.

**УВАГА! Не допускайте контакту свіжих продуктів, що завантажуються для заморожування в МК, і раніше заморожених продуктів і скорочення термінів їх зберігання.**

### 6.3 РОЗМІЩЕННЯ ЗАМОРОЖЕНИХ ПРОДУКТІВ

**6.3.1** Заморожені продукти слід укладати якомога ближче один до одного, щоб низька температура в МК збереглася довше в разі порушень подачі електричної енергії, при виході з ладу холодильника і т.п.

**6.3.2** Для завантаження найбільшої кількості заморожених продуктів допускається дістати кошик (окрім нижньої в холодильнику з системою No Frost) і укласти продукти безпосередньо на полку МК.

Енергоспоживання холодильника, вказане в технічних характеристиках, визначене в умовах максимального завантаження продуктами при виїнятих кошиках.

**6.3.3** Корзини в МК при завантаженні і вивантаженні продуктів слід висувати на себе до упору, а при необхідності їх рекомендується дістати з МК, взявши знизу за передню ручку і піднявши вгору.

Для зручності переміщення корзин поза холодильником на бічних поверхнях також передбачені ручки.

**УВАГА! Для забезпечення циркуляції повітря в МК засовувати корзини до упору.**

### 6.4 РОЗМОРОЖУВАННЯ І ПРИБИРАННЯ МК

**6.4.1** У холодильнику з автоматичною системою відтавання No Frost (далі – система No Frost) (див. додаток) не вимагається розморожування МК. МК необхідно тільки прибирати не менше одного разу на рік.

**6.4.2** Холодильник без системи No Frost, в якому утворюється сніговий покрив в МК або в морозильній камері, рекомендується прибирати після кожного розморожування, але не менше двох разів на рік.

**Таблиця 1 – Рекомендації по термінах зберігання і розміщення в ХК основних продуктів харчування**

Продукти	Термін зберігання, днів	Розміщення в ХК
М'ясо сире, риба свіжа, фарш	Від 1 до 2	На нижній полиці (найбільш холодне місце)
Масло вершкове, сир (в залежності від сорту)	Від 5 до	В бар'єрах-полицях або в ємностях на дверях або на середній полиці
Молоко, вершки, кефір	Від 1 до 3	В бар'єрах або в ємностях на дверях або на середній полиці в ХК
Яйця	10	В бар'єрах-полицях або в ємностях на панелі дверей
Овочі, фрукти	До 10	В посудинах (для овочів або фруктів)

Якщо утворився сніговий покрив в нижній МК більше 3 мм (від 5 до 7 мм – у верхній МК або в морозильному відділенні), холодильник слід розморозити відповідно до 6.4.3. Сніговий покрив перешкоджає передачі холоду продуктам. Для видалення снігового покриву з поверхонь МК при її розморозуванні використовується пластмасова лопатка (при наявності в комплекті поставки).

**ЗАБОРОНЯЄТЬСЯ** застосовувати для видалення снігового покриву металеві предмети, щоб уникнути пошкодження холодильного агрегату.

**6.4.3** Для розморозування і прибирання МК необхідно:

- відключити холодильник від електричної мережі, вийнявши вилку шнура живлення з розетки;
- вийняти всі продукти з МК і розмістити їх на полицях ХК;
- залишити двері МК відкритими;
- видаляти талу воду згідно з додатком (при відсутності системи No Frost);
- вимити камеру відповідно до 4.4, витерти насухо.

**УВАГА!** Для запобігання появи неприємного запаху в МК ретельно вимийте камеру, комплектуючі, ущільнювач, а також зону прилягання ущільнювача до дверей.

**7 РЕКОМЕНДАЦІЇ ПО ЗБЕРЕЖЕННЮ, ЗАМОРОЖУВАННЮ ПРОДУКТІВ**

**7.1 ЗБЕРІГАННЯ ПРОДУКТІВ У ХК**

**7.1.1** Щоб продукти зберегли аромат, колір, вологу і свіжість, їх слід зберігати в упаковці або в щільно закритому посуді. Зберігання рідин в щільно закритому посуді запобігає підвищенню вологості і появі сторонніх запахів у ХК.

**7.1.2** Неупакованими можуть зберігатися фрукти та овочі, поміщені в посудини (вимиті овочі та фрукти слід висушити). При цьому можливе утворення конденсату на поверхні полиці-скло (нижньої).

**7.1.3** Рекомендації щодо термінів зберігання та розміщення основних продуктів харчування в ХК наведені в таблиці 1.

**УВАГА!** Рослинні масла і жири не повинні потрапляти на ущільнювачі дверей і на пластмасові поверхні холодильника, так як можуть викликати їх руйнування.

**7.2 ЗАМОРОЖУВАННЯ ТА ЗБЕРІГАННЯ ЗАМОРОЖЕНИХ ПРОДУКТІВ У МК**

**7.2.1** Щоб створити сприятливі умови для обробки холодом, продукти що заморожуються, доцільно розділити на порції й укласти в пакети. Чим тонше шар продукту що заморожуються, тим інтенсивніше заморожування, вище якість продукту і триваліше терміни його зберігання. Упаковка повинна щільно прилягати до продукту і бути герметично закрита.

Рекомендації по термінах зберігання в МК заморожених продуктів харчування (в домашніх умовах) наведено в таблиці 2.

**УВАГА!** Дотримуйтесь термінів зберігання заморожених продуктів, що вказані на упаковці виробника.

**7.3 ПРИГОТУВАННЯ ХАРЧОВОГО ЛЬОДУ**

**7.3.1** Форму для льоду заповнити на три чверті питною водою і помістити в зону для заморожування МК, в МХ-2822-ХХ,

**Таблиця 2 – Рекомендації по термінах зберігання в МК заморожених (в домашніх умовах) продуктів харчування**

Продукти	Термін зберігання, місяць
Риба свіжа, морепродукти	До 3
Масло вершкове, сир (в залежності від сорту), випічка	До 6
М'ясо сире, птиця	До 9
Овочі, фрукти, ягоди	До 12

МХ-2823-ХХ - ближче до бічної стінки морозильного відділення.

**7.3.2** Кубики льоду виймаються легше, якщо основу форми помістити в теплу воду на 5 секунд і потім, перевернувши форму, злегка зігнути її.

**УВАГА!** Не кладіть кубики льоду в рот відразу після вилучення з льодоформи і не торкайтеся заморожених продуктів мокрими руками щоб уникнути примерзання.

**7.4** Не рекомендується:

- поміщати в холодильник гарячі продукти. Слід попередньо охолодити їх до кімнатної температури;
- заморожувати повторно розморожені продукти.

**8 ОСОБЛИВОСТІ У РОБОТІ ХОЛОДИЛЬНИКА**

**8.1** Якщо не вдається відкрити зачинені двері МК або ХК, слід почекати від 1 до 3 хвилин, поки тиск усередині камери не вирівняється із зовнішнім, і відкрити двері.

**8.2** Робота холодильника супроводжується шумами, які носять функціональний характер і не пов'язані з яким-небудь дефектом.

Для підтримки температури на заданому рівні в холодильнику періодично вмикаються і вимикаються компресори. Виникаючі при цьому шуми автоматично стають тихіше, як тільки в холодильнику встановлюється робоча температура.

У деяких моделях холодильників при вмиканні (вмиканні) компресора може бути чути клацання – спрацьовує датчик-реле температури.

Звуки дзюрчання супроводжують циркуляцію холодоагента по трубках холодильних систем, а незначні потрiскування пов'язані з температурними розширеннями матеріалів.

Незначне гудіння пов'язано з роботою вентилятора в холодильнику з системою No Frost.

**8.3** У процесі експлуатації холодильника можуть виникнути джерела додаткових шумів.

Посилення шуму може бути викликано неправильною установкою комплектуючих (полиць-скло, ємностей тощо) або доторканням ємностей з продуктами, розміщеними в холодильнику. Шум можна зменшити, переустановивши комплектуючі або усунувши торкання ємностей одна з одною.

Джерелами шуму можуть стати також елементи холодильника (конденсатор, трубки, проводи, елементи системи зливу талої води), якщо після транспортування (переміщення або неправильної установки після збирання) вони стали торкатися один з одним. Відрегулювавши положення елементів холодильника або правильно встановивши їх, можна усунути додатковий шум при роботі холодильника.

**8.4** Для відвертання утворення конденсату нагрівається шафа холодильника по периметру дверей нижньої МК або зона поперечки в холодильниках з верхньою МК (див. додаток).

Температура нагріву залежить від температури навколишнього середовища, кількості продуктів, що зберігаються в МК, а також від забруднення конденсатора. Підвищення температури нагріву в процесі роботи холодильника не є несправністю.

**УВАГА!** Не рідше одного разу на рік чистьте пилососом задню стінку холодильника і конденсатор відповідно з рисунком 10, попередньо відсунувши холодильник від стіни. Поява пилу на конденсаторі призводить до підвищення витрати електроенергії.

**8.5** При перепаді напруги в електричній мережі холодильник включається в роботу після відновлення робочої напруги з можливою затримкою за часом.

**8.6** У холодильнику використовується теплоізоляційний матеріал пінополіуретан, який дає усадку. Можлива поява незначної нерівності на поверхнях холодильника, викликана усадкою пінополіуретану, не впливає на роботу холодильника і не погіршує теплоізоляцію.

**9 ПРАВИЛА ЗБЕРІГАННЯ І ТРАНСПОРТУВАННЯ**

**9.1** Упакований холодильник повинен зберігатися при відносній вологості не вище 80% в закритих приміщеннях з природною вентиляцією.

**9.2** Якщо холодильник тривалий час не буде експлуатуватися, його слід відключити від електричної мережі, вийняти всі продукти, розморозити МК, провести прибирання камер. Двері після при-



Рисунок 10



Рисунок 11



Рисунок 12

плафон  
гвинт

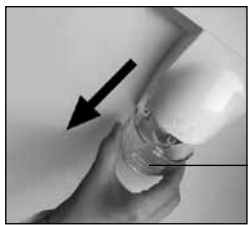
бирання залишити відкритими, щоб в камерах не з'явився запах.

**9.3** Транспортувати холодильник необхідно в робочому положенні (вертикально) будь-яким видом критого транспорту, надійно закріпивши його.

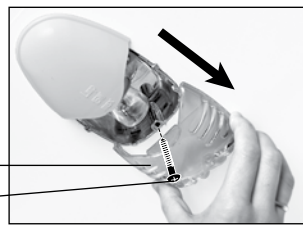
**ЗАБОРОНЯЄТЬСЯ** піддавати холодильник ударним навантаженням при вантажно-розвантажувальних роботах.

**УВАГА! Не рухайте холодильник, взявшись за двері, ручки чи дверей, декоративний щиток (при наявності), щоб не полатати їх.**

### 10 МОЖЛИВІ НЕСПРАВНОСТІ І МЕТОДИ ЇХ УСУНЕННЯ

**10.1** Несправності, які можуть бути усунені споживачем, вказані в таблиці 3. Якщо усунути несправність самостійно не вдалося, слід викликати механіка сервісної служби.

**10.2** При зверненні в сервісну службу необхідно вказати модель і заводський номер холодильника.

### 11 ЗАМІНА ЛАМПИ ОСВІТЛЕННЯ

**11.1** Для заміни лампи освітлення з урахуванням конструкції світильника необхідно:

- відключити холодильник від електричної мережі, вийнявши вилку шнура живлення з розетки;
- відповідно з рисунком 11 зняти плафон в напрямку стрілки;
- відповідно з рисунком 12 відвернути гвинт, демонтувати плафон в напрямку стрілки;
- замінити лампу потужністю не більше 15 Вт;
- встановити плафон і закрутити гвинт (при наявності).

### 12 УТИЛІЗАЦІЯ

**12.1** Матеріали, що застосовуються для упаковки холодильника, можуть бути повністю перероблені і використані повторно, якщо надійдуть на пункти зі збору вторинної сировини.

**УВАГА! Не дозволяйте дітям гратися з пакувальними матеріалами, так як існує небезпека задихнутися, закрившись у картонній коробці або заплутавшись в пакувальній плівці.**

**12.2** Холодильник, що підлягає утилізації, необхідно привести в непридатність, обрізавши шнур живлення, і утилізувати відповідно до чинного законодавства країни.

Таблиця 3

Можлива несправність	Ймовірна причина	Метод усунення
Не працює включений в електричну мережу холодильник, не горить лампа освітлення в ХК	Відсутня напруга в електричній мережі	Перевірити наявність напруги в електричній мережі, включивши в мережу будь-який побутовий електричний прилад
	Відсутній контакт між виделкою шнура холодильника і розеткою електричної мережі	Забезпечити контакт вилки шнура живлення з розеткою
Не горить лампа освітлення ХК при працюючому холодильнику	Перегоріла лампа освітлення ХК	Замінити лампу справною відповідно до розділу 11
Підвищений рівень шуму	Неправильно встановлений холодильник	Встановити холодильник відповідно до розділу 3
Наявність води і конденсату в ХК	Засмічена система зливу талої води	Усунути засмічення системи зливу води згідно з додатком
Підвищена або понижена температура в камерах, компресор працює безперервно	Нещільно закриті двері	Щільно закрити двері холодильника
	Порушені умови експлуатації	Забезпечити виконання 1.3, 3.1, 3.2
	Неправильно обрана температура в камерах	Провести регулювання температури в камерах
Утворення інею на продуктах, конструктивних елементах МК в холодильниках з системою No Frost	Перекриті повітряні канали системи No Frost, розташовані на задній стінці МК	Звільнити повітряні канали системи No Frost, розташовані на задній стінці МК
	Часте відкриття дверей. Відкриття дверей на тривалій час	Інші зникає після закривання дверей завдяки роботі системи No Frost.

**12.3** Холодоагент R600a, що міститься в холодильних системах, повинен утилізуватися фахівцем. Необхідно бути уважним і стежити, щоб трубки холодильних систем не були пошкоджені до утилізації.

## 13 ГАРАНТІЙНІ ЗОБОВ'ЯЗАННЯ І ТЕХНІЧНЕ ОБСЛУГОВУВАННЯ

**13.1** Гарантійний термін експлуатації холодильника вказано в гарантійній карті, що входить в комплект поставки. Гарантійний термін експлуатації обчислюється з дати продажу, а при відсутності відмітки про продаж – з дати виготовлення, зазначеної в заводському номері виробу (див. гарантійну карту).

**13.2** Гарантія не поширюється на лампу розжарювання, полицю-скло, пластмасові вироби, що входять в комплект поставки, щиток декоративний, опори, ущільнювачі дверей і пластмасові ручки.

**13.3** Гарантійні зобов'язання не поширюються:

- на проведення ремонту особами, не включеними до переліку сервісних організацій;
- при експлуатації виробу на всіх видах рухомого транспорту;
- при недотриманні правил установки, підключення, експлуатації і вимог безпеки, викладених в керівництві з експлуатації;
- на механічні, хімічні та термічні пошкодження виробу і його складових частин;
- на несправності і пошкодження, викликані екстремальними умовами чи дією непереборної сили (пожежа, стихійні лиха і т.д.), а також тваринами, комахами та гризунами.

**13.4** У гарантійний термін експлуатації перевірка якості роботи холодильника проводиться безкоштовно. Доставка холодильника для гарантійного ремонту і повернення його після ремонту проводяться силами і засобами організацій, що здійснюють гарантійний ремонт.

Якщо в результаті перевірки не долік холодильника не підтвердився, транспортні витрати оплачує власник за преїскурантом сервісної служби.

У разі виникнення не доліку через порушення умов експлуатації холодильника транспортні витрати і ремонт оплачує власник за преїскурантом сервісної служби.

**УВАГА! Виробник (продавець) не несе відповідальності за шкоду, заподіяну життю, здоров'ю або майну споживача, викликаний недотриманням правил установки, підключення та експлуатації виробу.**

Права та обов'язки споживача, продавця і виробника регламентуються Законом "Про захист прав споживачів".

**13.5** Технічне обслуговування та ремонт холодильника протягом всього терміну служби повинні проводитися кваліфікованим механіком сервісної служби.

**13.6** Відомості про місцезнаходження сервісної служби слід отримати в організації, що продала холодильник, а також знайти в переліку уповноважених сервісних організацій, який входить в комплект поставки.

**УВАГА! Вимагайте від механіка сервісної служби заповнення таблиці 4 (див. с. 47) по всіх виконаних роботах в період терміну служби холодильника.**



## ТОҢАЗЫТУ АСПАБЫ

### Құрметті сатып алушы!

Тоңазыту аспабын сатып алу кезінде (тоңазытқышты-мұздатқышты, компрессиялық бір камералы тоңазытқышты) (бұдан былай - тоңазытқыш) кепілдеме картасының дұрыс толтырылуын, оны сатқан ұйымның мөртабанының болуын және үзбелі талондардағы сатылған күнді тексеріңіз. Пайдалану жөніндегі нұсқаулықты мұқият оқып шығып, Сіз тоңазытқышты дұрыс пайдалана аласыз. Пайдалану жөніндегі нұсқаулықты тоңазытқыштың күллі қызмет ету мерзімі бойы сақтаңыз.

Тоңазытқыш Украина Министрлері Кабинетінің 2008 ж. 3 желтоқсаны күнгі №1057 қаулысымен бекітілген, электр және электронды жабдықта кейбір қауіпті заттарды пайдалануды шектеудің Техникалық регламенті талаптарына сәйкес келеді. Регламенттелген зиянды заттардың пайыздық мөлшері Техникалық регламентпен анықталған нормативтерден аспайды.

«АТЛАНТ» ЖАҚ бұйымдарын әзірлеу және өндіру сапа менеджменті жүйесі СТБ ISO 9001-2009 талаптарына сәйкес келеді және №ВУ/112 05.01. 002 00014 нөмірімен БР Сәйкестікті растаудың Ұлттық жүйесі тізілімінде тіркелген.

### 1 ЖАЛПЫ МӘЛІМЕТТЕР

1.1 Пайдалану жөніндегі нұсқаулықтың қосымшасы бар, онда тоңазытқышты басқару және оны пайдалану ерекшеліктері туралы ақпарат көрсетілген. Пайдалану жөніндегі нұсқаулық тоңазытқыштардың әртүрлі үлгілері үшін әзірленген.

Тоңазытқыш үлгісіндегі соңғы сандар (шартты түрде «-XX» немесе «-XXX») кепілдеме картада және жаңа азық-түліктерді сақтауға арналған камера (бұдан былай - ТК) ішінде сол жақта орналасқан тозаңдатқыш табличкасында көрсетілген, орындау нөмірін көрсетеді. Тоңазытқыштың орындаулары сыртқы беттерді жабу материалымен, түстік шешімдерімен, энерготімділік кла-сымен ерекшеленеді.

1.2 Тоңазытқыш үй жағдайында және соған ұқсас жағдайда, атап айтқанда мына орындарда пайдалануға арналған:

- дүкен, кеңсе және тағы басқа қызмет жайларында қызметкерлердің тамақтануына арналған орындарда;
- шаруа (фермерлік) қожалықтарында; қонақ үйлер мен уақытша тұру бөлмелерінде;
- таңғы асты ұсынатын қонақ үйлерде;
- қоғамдық тамақтану орындарында және көтерме сауда орындарында.

Тоңазытқышты жатын жайларда пайдалану ұсынылмайды. Тоңазытқыштың жұмысы қызметтік шуылдармен және дыбыстармен ілесетіндігін ескерген жөн.

**НАЗАР АУДАРЫҢЫЗ!** Тоңазытқышты пайдаланған жөн жай бұйымдағы 8 г хладагентіне R600a кем дегенде 1 м<sup>3</sup> есебіне тәуелді көлемге ие болуы тиіс. Хладагент салмағы тоңазытқыштың тоңазытқыштың табличкасында көрсетілген.

1.3 Тоңазытқышты пайдалану қажет:

- қосымшада көрсетілген қоршаған орта температурасы кезінде;
- кернеу номиналдыдан  $\pm 10\%$ -ға ауытқыған уақытта номиналды кернеудің 220-230 В диапазонында және ауыспалы тоқтың электр желісінің (50 $\pm$ 1) Гц жиілігінде;
- қатысты ылғалдылық 75 % артық емес.

Пайдаланудың басқа шарттары кезінде тоңазытқыштың жылуэнергетикалық сипаттамалары өндіруші көрсеткендерге сәйкес келмеуі мүмкін.

1.4 Жеткізу жиынтығына кіреді: жинақтаушы бұйымдар, қосымшасы бар пайдалану жөніндегі нұсқаулық, өкілетті сервис ұйымдарының тізімі, тоңазыту аспаптарының энергетикалық тиімділік этикеткасы (бұдан былай - этикетка), этикетка түбірі бар кепілдеме картасы.

Тоңазытқыштың техникалық сипаттамаларының мәндері этикетка түбірінде орналастырылған. Этикетка түбірін кепілдеме картасынан қиып алып және этикеткадағы техникалық сипаттамалармен салыстырған жөн. Кепілдеме картада кестелерде тоңазытқыштың басқа техникалық сипаттамалары және жинақтаушылар саны туралы ақпарат орналастырылған.

1.5 Өндіруші, тоңазытқыштың негізгі техникалық сипаттамаларын өзгертусіз қалдыра отырып, оның конструкциясын жетілдіре алады.

**НАЗАР АУДАРЫҢЫЗ!** Өндіруші (сатушы) пайдалану немесе оны сақтау шарттарын бұзу, жеңілмейтін күш әсері (өрт, табиғат апаттары және т.б.), үй жануарлары, жәндіктер

және кеміргіштер әсері салдарынан орын алған бұйымның ақаулықтары және зақымданулары үшін жауапкершілік жүктемейді (оның ішінде, кепілдеме кезеңінде де).

### 2 ҚАУІПСІЗДІК ТАЛАПТАРЫ

2.1 Тоңазытқыш – электротұрмыстық аспап, сондықтан оны пайдаланған уақытта электроқауіпсіздіктің жалпы ережелерін сақтау қажет.

2.2 Аспап қауіпсіздігіне жауапты адамның бақылауында болмаса немесе аспапты қолдану туралы нұсқау алмаса, дене мүшесі мен сезімінде ақау бар не ақыл-ой қабілеті төмен адамдардың (балаларды қосқанда) немесе олардың өмірлік тәжірибесі не білімі болмаған жағдайда қолдануына арналмаған.

Балалар аспаппен ойынауың алдын-алу үшін бақылауда болулары тиіс.

2.3 Электр тоғымен зақымданудан қорғаныс түрі бойынша тоңазытқыш I класқа жатады және электр желісіне жерге қосушы контакті бар екі полюсті розетка арқылы қосылуы тиіс.

Жерге қосушы контакті бар розетканы орнату үшін білікті электрикке хабарласу қажет. Розетка тоңазытқышты сыртқы электр желісінен шұғыл ажырату үшін қол жетімді орынға орналастырылуы тиіс.

Жерге қосуды газ, жылыту, су құбыры немесе кәріз жүйесінің жеке сыммен салуға **ТЫЙЫМ САЛЫНАДЫ.**

**НАЗАР АУДАРЫҢЫЗ!** Өндіруші (сатушы) денсаулыққа және мүлікке келтірілген залал үшін жауапты болмайды, егер ол қосуға көрсетілген талаптарды сақтамау салдарынан болса.

2.4 Тоңазытқышты электр желісіне қосар алдында қоректендіру бауы мен ашаның зақымдануларының жоқ екендігін көзбен тексеру қажет. Қоректендіру бауы зақымданған уақытта оны өндірушіден немесе сервистік қызметтен алынған ұқсас баумен ауыстырған жөн.

2.5 Тоңазытқышты электр желісінен қоректендіру бауы ашасын розеткадан шығара отырып келесі жағдайларда ажырату қажет:

- тоңазытқышты тазалау;
- жарықтандыру шамын ауыстыру;
- ұзақ уақытқа кету (14 күннен көп);
- оны басқа орынға қою;
- оның астындағы еденді жуу.

**НАЗАР АУДАРЫҢЫЗ!** Тоңазытқыш жұмысы кезінде компрессор қызады және оған тиіп кету кезінде күйеу себебі болуы мүмкін.

2.6 Тоңазытқыштың салқындату жүйесінде хладагент изобутан (R600a) бар.

**НАЗАР АУДАРЫҢЫЗ!** Тоңазытқыш жүйесі контурларының бұзылуына жол бермеңіз.

**НАЗАР АУДАРЫҢЫЗ!** Еріту процесін жеделдету үшін механикалық құрылғыларды немесе басқа да құралдарды қолданбаңыз.

Тоңазытқышты пайдалану нұсқаулығында ұсынылмаған қырау кетіру заттары мен құрылғыларын пайдаланбаңыз.

**НАЗАР АУДАРЫҢЫЗ!** Тоңазытқыш ішінде электр аспаптарын қолданбаңыз.

**ЕСІҢІЗДЕ БОЛСЫН!** Тоңазытқыш жүйесінің контуры



бұзылса, орынжайдың ішін мұқият желдету қажет және тоңазытқыштың маңында ашық от көздерінің пайда болуына жол бермеу керек, себебі изобутан тез тұтанатын газ болып табылады.

**НАЗАР АУДАРЫҢЫЗ!** Тоңазытқышты тікелей жылдам тұтанатын және от шашатын заттар мен бұйымдар (перде, лактар, бояулар және т.б.) маңына орналастырмаңыз.

Тоңазытқышты жиһаз ішіне орнатуға (енгізілетін тоңазытқышты қоспағанда), сонымен қатар, жайдың қабырғасы мен тоңазытқыштың артқы қабырғасы арасындағы артқы тіреулер жасайтын саңылауды жабуға **ТЫЙЫМ САЛЫНАДЫ**.

Егер тоңазытқыш үстінде және оның бүйір жақтарынан бос кеңістік жоқ болса, тоңазытқышты қуысқа орнатуға **ТЫЙЫМ САЛЫНАДЫ** (3.2 қар.).

**НАЗАР АУРАДЫҢЫЗ!** Тоңазытқышты металл раковиналар, су, жылыту, канализация және газбен қамту құбырлары, басқа да металл жерге қосылған коммуникациялармен жанастыра орнатуға **ТЫЙЫМ САЛЫНАДЫ**.

**Электр және өрт қауіпсіздігін қамтамасыз ету үшін мыналарға ТЫЙЫМ САЛЫНАДЫ:**

— тоңазытқышты тоқтың асқын жүктелулерінен жарамсыз қорғанысы бар электр желісіне қосу. Электр желісінде 10 А тоққа есептелген қорғаныс құрылғысы болуы тиіс;

— тоңазытқышты электр желісіне қосу үшін өткізгіштер, көпорынды розеткалар (екі және одан көп қосу орындары бар) және ұзарту бауларын пайдалану;

— дымқыл қолдармен розеткаға қоректендіру сымның ашасын салуға және суыруға;

— тоңазытқышты электр желісінен қоректендіру сымнан ұстап ажыратуға;

— тоңазытқышта нығыз жабылмаған бөтелкелерде мықты алкоголь сусындар сақтау (спирттің мөлшері 40° және одан да жоғары);

— тоңазытқыш ішінде жарылуы мүмкін не жарылғыш заттарды, сондай-ақ тез тұтанатын пропелленттері бар аэрозоль баллондарын сақтауға болмайды;

— мұздату камерасында (бұдан былай — МК) қататын сұйықтықтары бар шыны ыдыстар сақтау;

— компрессордағы тұрған суды жинауға арналған ыдыс болмаған уақытта тоңазытқышты пайдалану;

— тоңазытқышқа қуаты 15 Вт асатын жарықтандыру шамын орнату;

— тоңазытқыш үстіне басқа электр аспаптар орнату (микротолқынды пеш, тостер және т.б.), сонымен қатар, электросым элементтеріне ылғалдың тиюінің алдын-алу үшін сұйықтықтары бар ыдыстар, бөлме өсімдіктерін.

**2.7** Тоңазытқышты жөндеуді тек қана сервистік қызметтің білікті механигі орындауы тиіс, себебі біліксіз орындалған жөндеуден кейін бұйым қауіп көзіне айналуы мүмкін.

**2.8** Тоңазытқыш жұмысында электр шыртылының, түтіндену және т.б. пайда болуымен байланысты ақаулық орын алған жағдайда, тоңазытқышты дереу электр желісінен ажыратып, розеткадан қоректендіру бауының ашасын шығарып, және сервистік қызмет механигін шақырған жөн. Өрт орын алған жағдайда тоңазытқышты дереу электр желісінен ажыратып, өрт сөндіру шараларын қабылдап және өрт қызметін шақыру қажет.

**2.9 Тоңазытқыштың қызмет ету мерзімі 10 жыл.**

**НАЗАР АУДАРЫҢЫЗ!** Тоңазытқыштың қызмет ету мерзімі аяқталғаннан кейін өндіруші бұйымның қауіпсіз жұмыс істеуі үшін жауапкершілік жүктемейді. Ары қарай пайдалану қауіпті болуы ықтимал, себебі материалдың табиғи

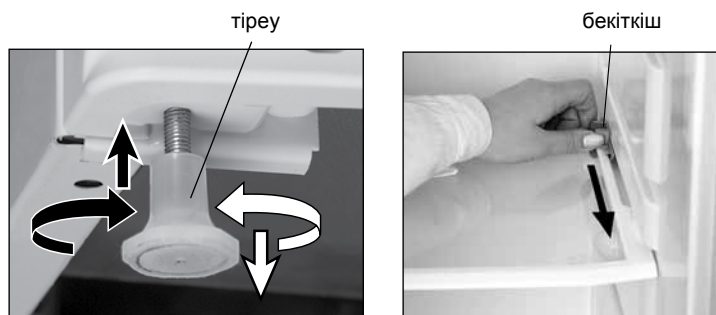

1 сурет

2 сурет

ескеруі және тоңазытқыштың құрама бөлшектерінің тозуы салдарынан электро- және өрт қауіпі жағдайлары орын алу ықтималдылығы едәуір артады.

### 3 ТОҢАЗЫТҚЫШТЫ ОРНАТУ

**3.1** Тоңазытқышты күн сәулелері түспейтін жерге, жылыту аспаптарынан кем дегенде 50 см қашықтықта орнату қажет (газ және электр плиталар, пештер және жылыту радиаторлары).

**3.2** Тоңазытқыш үстінде және оның бүйір жақтарынан ауаның алмасуы үшін кем дегенде 5 см бос кеңістік болуы тиіс.

**НАЗАР АУДАРЫҢЫЗ!** Тоңазытқыш корпусында не кіріктірілетін құрылымда орналасқан желдету тесіктерін бітеп тастамаңыз.

Тоңазытқыш үстіне 5 см жақын жерде кез-келген аспалы жабдық орналастыруға **ТЫЙЫМ САЛЫНАДЫ**.

**3.3** Тоңазытқышты 1 суретпен сәйкес реттелетін тіректерді бұрай отырып, еденге қатысты көлбеуінен қойған жөн. Тоңазытқыш тіректер мен аунақшаларына тұрақты тұруы тиіс.

Есіктің өздігінен жабылуы үшін тоңазытқышты тіректерін бұрай отырып, аздап артқа қисайта орнату ұсынылады.

### 4 ТОҢАЗЫТҚЫШТЫ ПАЙДАЛАНЫМҒА ДАЙЫНДАУ

**4.1** Жинақтаушыларды орау материалдарынан босату. Шаф пен тоңазытқыштың есіктерінің сыртқы беттерінен қорғаныс полиэтилен үлдірін (болған жағдайда) жою.

**4.2** 2 суретпен сәйкес шыны сөреден бекіткіштерді (болған жағдайда) алып тастау. Бұл үшін қажет:

— бір бекіткішті тірелгенге дейін меңзер бағытында жылжыту, сосын – келесісін, бұл ретте шыны сөрені ұстап тұру қажет;

— 5.1.4 сәйкес ТК-нан шыны сөрені шығару;

— шыны сөреден бекіткіштерді шығару және оны таңдалынған орынға орнату.

Тоңазытқышты тасымалдау қажет болған жағдайда оларды кері бірізділікпен шыны сөреге орнату арқылы бекіткіштерді пайдалануға рұқсат етіледі.

**4.3** Тоңазытқышты тасымалдаудан соң электр желісіне қосу алдында жарты сағаттан кем емес ұстаған жөн.

Тоңазытқышты қоршаған орта температурасы 0 °C-ден төмен кезде тасымалдаудан кейін ашылған есіктерімен (ашылған есігімен) бөлме температурасында 4 сағаттан кем емес ұстаған жөн.

**4.4** Жинақтаушылар мен тоңазытқышты ас содасы бар сабынды судың жылы ерітіндісімен, сосын таза сумен жуып шығу, жұмсақ сүлгімен құрғату. Тоңазытқышты мұқият желдету. Тоңазытқышты жуу кезінде құрамында қышқылдар, еріткіштер бар абразивті па-



3 сурет



4 сурет

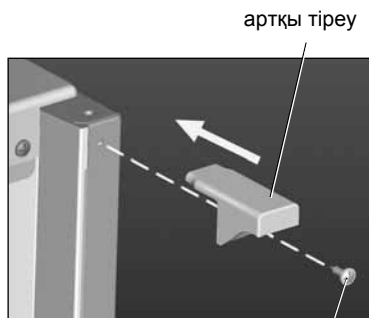

5 сурет

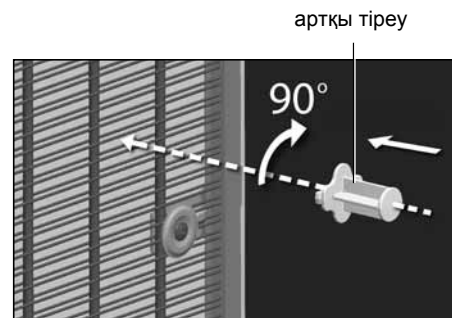

6 сурет

сталар мен жуу құралдарын, сонымен қатар, ыдыс жууға арналған құралдарды пайдалануға **ТҮЙІМ САЛЫНАДЫ**.

**НАЗАР АУДАРЫҢЫЗ! 3 суретпен сәйкес ТК ішінде орналастырылған тоңазытқыш туралы толық ақпараты бар табличканы алмаңыз. Аталмыш ақпарат күллі қызмет ету мерзімінде тоңазытқышқа техникалық қызмет көрсету және жөндеу үшін маңызды.**

**4.5** Артқы тіреулерін орнату (жинақтамасына тәуелді):

— 4 суретпен сәйкес қақпақ пазына тіреудің жоғарғы ілгішін орнату, сосын тіреуді төмен бұру, бұл төменгі екі ілгіштің тоңазытқыштың қақпағында толық бекітілуі үшін қажет;

— 5 суретпен сәйкес бұрағыш көмегімен әрбір тіреуді бұрамамен орнату және бекіту;

— 6-суретінде сәйкес тіреуіштің тік бұрышты шығыңқысын конденсатордың темір шыбықшалары арасына орналастырыңыз, содан кейін тіреуішті 90°-қа бұрыңыз.

**4.6** Тоңазытқыштың есіктерін (есігін), қатыру бөлімінің есігін (болған жағдайда) оң жаққа ашылуы үшін қайта тағуға болады. Пластмасс бөлшектерінің сынуын болдырмау үшін, есікті қайта ілуді тек қана сервис қызметінің механигі орындауы тиіс (тегін – кепілдеме кезеңінде бір рет).

Тоңазытқыштар есіктерінің қарсы толқындар түріндегі формасының дизайнерлік шешімі (МХМ-1843-XX...МХМ-1848-XX үлгілері) тек қана сол жаққа ашылуы қарастырады.

**4.7** Тоңазытқышты электр желісіне қосу: қоректендіру бауының ашасын розеткаға енгізу.

**НАЗАР АУДАРЫҢЫЗ! Тоңазытқышты электр желісінен ажыратқаннан кейін қайта қосуға кем дегенде 5 минуттен кейін рұқсат етіледі.**

## 5 ЖАҢА АЗЫҚ-ТҮЛІКТЕРДІ САҚТАУҒА АРНАЛҒАН КАМЕРАНЫ ПАЙДАЛАНУ

### 5.1 АЗЫҚ-ТҮЛІКТЕРДІ МК-ДА САҚТАУ ЖӘНЕ ОРНАЛАСТЫРУ

**5.1.1** Азық-түліктерді орналастыру кезінде ТК-ғы ең суық зона тікелей көкөністер немесе жемістерге арналған ыдыстар үстінде орналасқандығын, ең жылы зона – жоғары сәреде екендігін ескерген жөн.

**5.1.2** ТҚ-ғы температура қайта салынатын өнімдер мөлшеріне, есіктерді ашу жиілігіне, тоңазытқыштың жайда орналасқан орны және т.б. тәуелді.

**5.1.3** ТК-ғы температураны дәл өлшеу тек қана зертхана жағдайында мүмкін. Камерадағы ауа температурасы тоңазытқыштың жұмыс істеу режиміне тәуелді және азық-түліктер температурасынан жылдамырақ өзгереді. Суы бар стакан мен термометрді ортаңғы сәреге 12 сағатқа алдын-ала орната отырып, МК-ғы температураны шамамен өлшеуге болады. Температураны өлшеу кезінде ТК есігін ашуға болмайды.

**5.1.4** Тақталарының орналасуы-ТК әйнек, тақта-әйнектен (төменгі) басқа, биіктігі бойынша ауыстыруға: артқы немесе алдыңғы шетін (құрылымына қарай) көтеріп, әйнек-тақтаны өзіңізге қарай тартып, жаңа орынға орнатуға болады.

Жиһазға енгізілетін тоңазытқыштағы шыны сәрені ауыстырып орнату үшін қажет:

— шыны сәренің артқы шетін көтеру және 7 суретпен сәйкес, сәренің бүйір тіреу бөліктері бағыттаушыларды шыққанға дейін оны езіңе қарай шығару;

— шыны сәренің алдыңғы шетін төмен түсіре отырып, оны тік күйге ауыстыру;

— бағыттаушылардан ілгектерді шығару және шыны сәрені шығару.

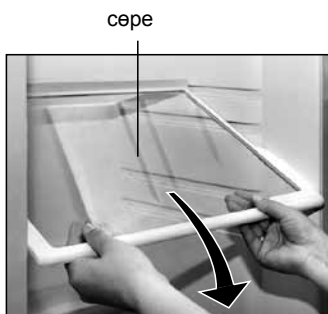

7 сурет



8 сурет

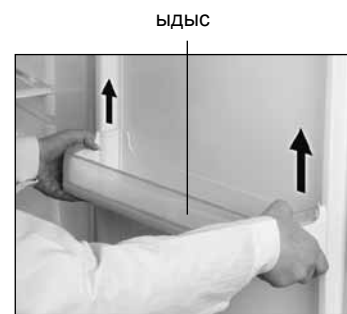

9 сурет

Шыны сәрені жаңа орынға орнатуды кері бірізділікпен орындау.

**5.1.5** ТК шыны сәрелерінде конденсат (су тамшылары) пайда болуы мүмкін. Оның пайда болуы камерадағы ауа ылғалдылығының жоғарылуынан туындайды, ол келесілермен байланысты: есіктерді жиі немесе ұзақ ашу арқылы көкөністер мен жемістердің көп мөлшерін жүктеумен; ТК-ғы температураның жоғарылуымен; 1.3 сәйкес пайдалану шарттарының және 7.1 сәйкес азық-түліктерді сақтау бойынша ұсыныстардың сақталмауымен; төгу жүйесінің ластануымен (қос. қараңыз). Шыны сәреден конденсатты жою үшін ылғалды жылдам сіңіретін материал пайдаланылады.

**5.1.6** Есіктегі барьер-сәрелер немесе ыдыстардың орнын (жинақтамасына тәуелді) биіктігі бойынша өзгертуге болады:

— барьер-сәреден шектегішті (шағын) (болған жағдайда) шығару. 8 суретпен сәйкес барьер-сәренің бүйір бетіне баса отырып, бір жағындағы бекіту элементтерін босату, сосын екіншісін. Жаңа орынға орнату кезінде барьер-сәренің бір жағынан бекіту элементтерін есік панеліндегі паздарға енгізу және, келесі жағынан бүйір бетке баса отырып, барьер-сәрені орнату. Шектегішті орнату (шағын);

— ыдысты 9 суретпен сәйкес екі қолмен жоғары көтеру және паздарды есіктегі бекіту элементтерінен босату. Орнату орнын таңдау және паздарды есік панеліндегі бекіту элементтерімен біріктіре отырып, ыдысты орнату.

### 5.2 ТК ТАЗАЛАУ

**5.2.1** ТК тазалау үшін қажет:

— тоңазытқышты электр желісінен ажырату;

— ТК-нан барлық азық-түліктерді шығару;

— ТК 4.4.-пен сәйкес жуу, құрғату.

**НАЗАР АУДАРЫҢЫЗ! ТК-да жағымсыз иістің пайда болуын болдыртпас үшін камераны, жинақтаушыларды, нығыздағышты, сонымен қатар, нығыздағыштың есікке жабысу зонасын мұқият жуыңыз.**

## 6 МҰЗДАТУ КАМЕРАСЫН ПАЙДАЛАНУ

### 6.1 МҰЗДАТЫЛҒАН АЗЫҚ-ТҮЛІКТЕРДІ САҚТАУ

**6.1.1** Тоңазытқышты қосқан уақытта МК «Сақтау» режимінде жұмыс істейді, ол мұздатылған азық-түліктердің сапалы сақталуын қамтамасыз етеді. Шартты түрде МК екі зонаға бөлінеді: бір зонасы мұздату үшін де және қатырылған тағамдарды сақтау үшін де пайдаланылады, ал келесі зонасы – тек қана мұздатылған азық-түліктерді сақтау үшін (қосымшаны қар.).

**6.1.2** МК-ғы температура сақталатын және қайта жүктелетін азық-түліктер көлеміне, есікті ашу жиілігіне, тоңазытқыштың жайда орналастырылған орнына және т.б. тәуелді.

**НАЗАР АУДАРЫҢЫЗ! МК сәресіне салынған азық-түлік артқы жақтауындағы No Frost жүйесінің өуе арналарын жауып тастамауы қажет.**

### 6.2 ЖАҢА АЗЫҚ-ТҮЛІКТЕРДІ ҚАТЫРУ

**6.2.1** Жаңа азық-түліктер МК «Сақтау» режимінде жұмыс істеген уақытта мұздатылады. Тоңазытқыштың кейбір үлгілерінде МК жұмысының қосымша режиміне ие – «Мұздату» режимі, ол үлкен салмақты жаңа азық-түліктерді мұздату үшін арналған. «Мұздату» режимін алдын-ала, МК жаңа азық-түліктермен толтырылғаннан 24 сағат бұрын қосқан жөн. Азық-түліктер салынғаннан кейін 24 сағат өткеннен кейін сөндіру қажет.

**6.2.2** Тәулік ішінде мұздатылатын жаңа азық-түліктер салмағы азық-түліктер сапасының жойылуын және оларды сақтау мерзімдерінің азаймауы үшін тоңазытқыштың номиналды мұздату қуатынан аспауы тиіс.

**6.2.3** Орамадағы жаңадан дайындалған азық-түлікті қатыру үшін сәйкесті аумақтағы себеттің біріне (қосымшаны қараңыз) салу керек.

Жаңадан дайындалған бірнеше азық-түлікті қатыру кезінде себетті (астыңғысынан басқасын) алып, тағамды МК сөрелеріне салу қажет.

**НАЗАР АУДАРЫҢЫЗ!** Қатырылған азық-түліктердің температурасының артуын және оларды сақтау мерзімінің қысқаруын болдыртпас үшін, қатыру үшін салынған жаңа азық-түліктер мен бұрын қатырылғандардың қатынасын болдырпаңыз.

### 6.3 ҚАТЫРЫЛҒАН АЗЫҚ-ТҮЛІКТЕРДІ ОРНАЛАСТЫРУ

**6.3.1** Қатырылған азық-түліктерді электр қуатының берілуі бұзылған, тоңазытқыш істен шыққан және т.б. жағдайларда МК төмен температураның ұзағырақ сақталуы үшін мүмкіндігінше бір-біріне жақын орналастыру қажет.

**6.3.2** Қатырылған азық-түліктің көп бөлігін салу үшін себетті (No Frost жүйесі бар тоңазытқышта астыңғысынан басқасын) алып, тағамды МК сөрелеріне салу қажет.

Тоңазытқыштың техникалық сипаттамасында көрсетілген энергия тұтынуы себетке азық-түлікті ең көп деңгейде толтырумен анықталады.

**6.3.3** МК-ғы көрзеңкелерді азық-түліктерді жүктеу және шығару кезінде тірелгенге дейін өзіне қарай шығарған жөн, ал қажет болған жағдайда оларды алдыңғы тұтқасының астынан ұстап және жоғары көтеріп МК-нан шығару ұсынылады. Көрзеңкелерді тоңазытқыш сыртында жылжиты ыңғайлығы үшін бүйір беттерінде де тұтқалар қарастырылған.

**НАЗАР АУДАРЫҢЫЗ!** МК-ғы ауа алмасуын қамтамасыз ету үшін көрзеңкелерді тірелгенге дейін итеріңіз.

### 6.4 МК ЕРІТУ ЖӘНЕ ТАЗАЛАУ

**6.4.1** No Frost (бұдан былай — No Frost жүйесі) автоматты еру жүйесі бар тоңазытқышта (қосымшаны қар.) МК еріту талап етілмейді. МК жылына кем дегенде бір рет тазалап отыру қажет.

**6.4.2** МК-да немесе мұздату бөлімшесінде қар қабаты пайда болатын No Frost жүйесі жоқ тоңазытқышты әрбір ерітуден кейін тазалап отыру ұсынылады, бірақ жылына екіден кем емес.

Егер астыңғы мұздатқыш камерада 3 мм артық (үстіңгі МК-да немесе мұздатқыш бөлігінде - 5-тен 7 мм-ге дейін) қырау түзілсе, тоңазытқыш ішін 6.4.3-ке сәйкес еріту керек. Қырау тамақтың тоңазуын тежейді.

Оны еріту кезінде МК беттерінен қар қабатын жою үшін пластмасс күрек пайдаланылады (жеткізу жиынтығында болған жағдайда).

Тоңазыту агрегатының зақымдануын болдыртпас үшін қар қабатын жою мақсатында металл заттарды пайдалануға **ТЫЙЫМ САЛЫНАДЫ**.

**6.4.3** МК еріту және тазалау үшін қажет:

— қоректендіру бауының ашасын розеткадан шығару арқылы тоңазытқышты электр желіден ажырату;

— МК-нан барлық азық-түліктерді шығару және оларды ТК сөрелеріне орналастыру;

— МК есігін ашық қою;

— тұрып қалған суды қосымшамен сәйкес жинау (No Frost жүйесі болмаған жағдайда);

— камераны 4.4. сәйкес жуу, құрғатып сүрту.

**НАЗАР АУДАРЫҢЫЗ!** МК жағымсыз иістің пайда болуының алдын-алу үшін камераны, жинақтаушыларды, нығыздағышты, сонымен қатар, нығыздағыштың есікке жабысу зонасын мұқият жуыңыз.

## 7 АЗЫҚ-ТҮЛІКТЕРДІ САҚТАУ, ҚАТЫРУ БОЙЫНША ҰСЫНЫСТАР

### 7.1 МК-ДА АЗЫҚ-ТҮЛІКТЕРДІ САҚТАУ

**7.1.1** Азық-түліктердің хош иістерін, түстерін, ылғалын және жаңалығын сақтауы үшін оларды орамасымен немесе нығыз жабылған ыдыста сақтаған жөн. Сұйықтықтарды нығыз жабылған ыдыста сақтау ылғалдылықтың жоғарылуының және ТК-да бөтен иістердің пайда болуының алдын-алады.

**7.1.2** Ыдыстарға салынған жемістер мен көкөністер оралмай сақтала алады (жуылған көкөністер мен жемістерді кептірген жөн). Бұл ретте шыны сөренің бетінде (төменгі) конденсат пайда болуы ықтимал.

**7.1.3** ТК-да негізгі азық-түліктерді сақтау және орналастыру

**1 кесте — ТК-да негізгі азық-түліктерді сақтау және орналастыру мерзімдері бойынша ұсыныстар**

Азық-түліктер	Сақтау мерзімі, тәул.	ТК-да орналастыру
Шикі ет, жаңа балық, туралған ет	1-ден 2-ге дейін	Төменгі сөреде (ең суық жер)
Сары май, ірімшік (сортына тәуелді)	5-тен 7-ге дейін	Барьер-сөрелерде немесе есіктегі ыдыстарда немесе ортаңғы сөреде
Сүт, кілегей, айран	1-ден 3-ке дейін	Барьерлерде немесе есіктегі ыдыстарда немесе ТК ортаңғы сөресінде
Жұмыртқа	10	Барьер-сөрелерде немесе есік панеліндегі ыдыстарда
Көкөністер, жемістер	10-ға дейін	Ыдыстарда (көкөністер немесе жемістер үшін)

мерзімдері бойынша ұсыныстар 1 кестеде келтірілген.

**НАЗАР АУДАРЫҢЫЗ!** Өсімдік майлары мен майлар есіктер нығыздағыштары мен тоңазытқыштың пластмасс беттеріне тимеуі тиіс, себебі олардың бұзылуын туғыза алады.

### 7.2 ҚАТЫРУ ЖӘНЕ ҚАТЫРЫЛҒАН АЗЫҚ-ТҮЛІКТЕРДІ МК-ДА САҚТАУ

**7.2.1** Суықпен өңдеу үшін жағымды жағдайлар туғызу үшін қатырылған азық-түліктерді порцияларға бөліп және пакеттерге салған мақсатқа сай болмақ. Қатырылып отырған азық-түліктің қабаты жұқа болған сайын, қатыру қарқындырақ, азық-түлік сапасы жоғары және ол ұзақ уақыт сақталады. Орамасы тағамға нығыз жабысып және герметикалы жабылған болуы тиіс.

Қатырылған азық-түліктерді (үй жағдайында) МК-да сақтау мерзімдері бойынша ұсыныстар 2 кестеде келтірілген.

**НАЗАР АУДАРЫҢЫЗ!** Өндіруші орамасында көрсетілген қатырылған азық-түліктерді сақтау мерзімдерін ұстаныңыз.

### 7.3 АС МҰЗЫН ӨЗІРЛЕУ

**7.3.1** Мұзға арналған форманың төрттен үш бөлігін ас суымен толтырыңыз және МК қатыруға арналған зонасына орналастырыңыз, МХ-2822-ХХ, МХ-2823-ХХ — қатыру бөлімшесінің бүйір қабырғасына жақынырақ.

**7.3.2** Мұз кубиктері егер форманың түбі жылы суға 5 секундқа салынып және сосын форманы аударып, оны аздап иілтсе жылдам түседі.

**НАЗАР АУДАРЫҢЫЗ!** Мұз кубиктерін ауызға бірден мұз формасынан шығарғаннан кейін салмаңыз және ылғал қолмен жабысып қатып қалуын болдыртпас үшін қатырылған азық-түліктерге тиіспеніз.

### 7.4 Ұсынылмайды:

— тоңазытқышқа ыстық тағамдар салу. Оларды алдын-ала бөлме температурасына дейін салқындатқан жөн;

— ерітілген азық-түліктерді қайта қатыру.

## 8 ТОҢАЗЫТҚЫШ ЖҰМЫСЫНДАҒЫ ЕРЕКШЕЛІКТЕР

**8.1** Егер МК немесе ТК жаңа ғана жабылған есігі ашылмаса, камера ішіндегі қысым сыртқы қысыммен теңескенге дейін 1-ден

**2 кесте — Қатырылған азық-түліктерді (үй жағдайында) МК-да сақтау мерзімдері бойынша ұсыныстар**

Азық-түліктер	Сақтау мерзімі, ай
Жаңа балық, теңіз тағамдары	3 дейін
Сары май, ірімшік (сортына тәуелді), пісірмелер	6 дейін
Шикі ет, құстың еті	9 дейін
Көкөністер, жемістер, жидектер	12 дейін





10 сурет

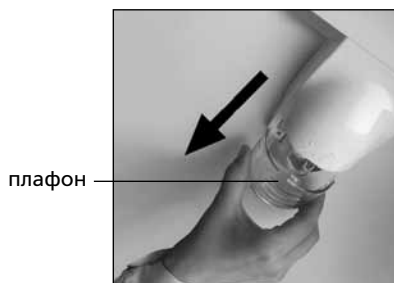

11 сурет

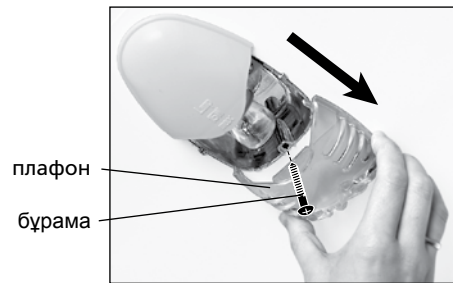

12 сурет

бастап 3 минутке дейін күтіп, есікті ашу қажет.

**8.2** Тоңазытқыш жұмысы шуылмен ілеседі, олар қызметтік сипатқа ие және белгілі бір ақаулықпен байланысты емес.

Температураны көрсетілген деңгейде сақтау үшін тоңазытқышта компрессор үнемі қосылып және сөндіріледі. Бұл ретте пайда болатын шуылдар тоңазытқышта жұмыс температурасы орныққаннан кейін автоматты түрде бәсеңдейді.

Тоңазытқыштардың кейбір үлгілерінде компрессор қосылған (сөндірілген) уақытта сырттың естілуі мүмкін – температураның реле датчигі іске қосылады.

Сылдырлау дыбыстары салқындату жүйесінің түтікшелері бойынша хладагент циркуляциясына ілеседі, ал маңызсыз сырттың материалдардың температуралық кеңеюлерімен байланысты.

Маңызсыз гуілдеу No Frost жүйесі бар тоңазытқыштағы желдеткіш жұмысымен байланысты.

**8.3** Тоңазытқышты пайдалану үрдісінде қосымша шуылдар көздері орын алу ықтимал. Шуылдың күшеюі жинақтаушыларының теріс орнатылуынан шыны сөрелер, ыдыстар және т.б.) немесе тоңазытқышқа орналастырылған азық-түліктері бар ыдыстардың жанасуынан туындауы мүмкін. Шуылды жинақтаушыларды қайта орнату арқылы немесе ыдыстардың бір-біріне тиюін жою арқылы азайтуға болады.

Шуыл көздері, сонымен қатар, тоңазытқыш элементтері де болуы мүмкін (конденсатор, түтікшелер, сымдар, тұрған суды төгу жүйесінің элементтері), егер тасымалдаудан кейін (жылжыту немесе тазартудан кейін дұрыс орнатпау) олар бір-бірімен жанаса бастаса. Тоңазытқыш элементтерін реттегеннен кейін немесе оларды дұрыс орнатқаннан кейін, тоңазытқыштың жұмысы кезіндегі қосымша шуылды жоюға болады.

**8.4** Конденсаттың түзілуін болдырмас үшін тоңазытқыш шкафы астыңғы МК есігінің периметрі бойымен немесе үстіңгі МК бар арқалық аумағы (қосымшаны қараңыз) қызады.

Қызу температурасы қоршаған орта температурасына, МК сақталатын азық-түлік мөлшеріне, сонымен қатар, конденсатордың ластануына тәуелді. Тоңазытқыштың жұмыс істеу үрдісіндегі қызу температурасының жоғарылуы ақаулық болып табылмайды.

**НАЗАР АУДАРЫҢЫЗ!** Жылына кем дегенде бір рет тоңазытқышты алдын-ала қабырғадан алыстатып, 10 суретпен сәйкес тоңазытқыштың артқы қабырғасы мен конденсаторын сорғышпен тазарту ұсынылады. Конденсаторда шаң-тозаңның пайда болуы электр қуаты шығынының артуына әкеліп соғады.

**8.5** Электр желісіндегі кернеу құламалары кезінде тоңазытқыш уақыт бойынша ықтимал кідірумен жұмыс кернеуі қалпына келтірілгеннен кейін жұмыс істей бастайды.

**8.6** Тоңазытқышта пенополиуретан жылуоқшаулау материалы пайдаланылады, ол отырмайды. Тоңазытқыш бетінде пенополиуретанның отыруынан туындаған маңызсыз тегіссіздіктердің пайда болуы тоңазытқыш жұмысына әсер етпейді және жылуоқшаулағышын нашарлатпайды.

## 9 САҚТАУ ЖӘНЕ ТАСЫМАЛДАУ ЕРЕЖЕЛЕРІ

**9.1** Оралған тоңазытқыш табиғи желдеткіші бар, қатысты ылғалдылығы 80 %-дан аспайтын жабық жайларда сақталуы тиіс.

**9.2** Егер тоңазытқыш ұзақ уақыт пайдаланылмайтын болса, оны

электр желісінен ажыратып, барлық азық-түліктерді шығарып, МК ерітіп, камералар тазалығын жүргізген жөн. Есікті тазалықтан кейін камераларда иістің пайда болмауы үшін аздап ашып қою қажет.

**9.3** Тоңазытқышты жабық көліктің кез-келген түрімен, оны сенімді бекіте отырып, жұмыс күйінде (тік) тасымалдау қажет. Тоңазытқышты тиеу-түсіру жұмыстары кезінде соққы жүктемелерге жол беруге **ТЫЙЫМ САЛЫНАДЫ**.

**НАЗАР АУДАРЫҢЫЗ!** Оларды сындырмас үшін, тоңазытқышты есіктерінен, есіктер тұтқаларынан және декоративті қалқанынан (болған жағдайда) ұстап жылжитпаңыз.

## 10 ЫҚТИМАЛ АҚАУЛЫҚТАР МЕН ОЛАРДЫ ЖОЮ ӘДІСТЕРІ

**10.1** Тұтынушы жоя алатын ақаулықтар 3 кестеде келтірілген. Егер ақаулықты өз бетімен жою мүмкін емес болса, сервистік қызмет механигін шақырған жөн.

**10.2** Сервистік қызметке хабарласқан уақытта тоңазытқыштың үлгісі мен зауыттық нөмірін көрсету қажет.

## 11 ЖАРЫҚТАНДЫРУ ШАМЫН АУЫСТЫРУ

**11.1** Жарықтандыру шамын ауыстыру үшін шамның конструкциясын ескере отырып қажет:

- қоректендіру бауының ашасын розеткадан шығара отырып, тоңазытқышты электр желісінен ажырату;
- 11 суретпен сәйкес плафонды меңзер бағытында бұрау;
- 12 суретпен сәйкес бұрама бұрау, плафонды меңзер бағытында демонтаждау;
- қуаттылығы 15 Вт-тан аспайтын шаммен алмастыру;
- плафонды орнату және бұраманы орау болған жағдайда.

## 12 ЖОЮ

**12.1** Тоңазытқышты орау үшін пайдаланылатын материалдар егер екінші шикізатты жинау пункттеріне келіп түссе, толық қайта өңделіп және қайта пайдаланыла алады.

**НАЗАР АУДАРЫҢЫЗ!** Балаларға орау материалдарымен ойнауға рұқсат етпеңіз, себебі картон қорабында жабылып немесе орау үлдіріне шатасу арқылы тұншығу қауіпі бар.

**12.2** Жойылуы тиіс тоңазытқышты қоректендіру бауын кесу арқылы жарамсыз етіп және елдің қолданыстағы заңнамасымен сәйкес жою қажет.

**12.3** Салқындату жүйесіндегі R600a хладагентті маман жоюы тиіс. Абай болып және салқындату жүйесінің түтікшелерінің жоюға дейін зақымданбауын қадағалау қажет.

## 13 КЕПІЛДЕМЕЛІК МІНДЕТТЕМЕЛЕР ЖӘНЕ ТЕХНИКАЛЫҚ ҚЫЗМЕТ КӨРСЕТУ

**13.1** Тоңазытқышты пайдаланудың кепілді мерзімі жеткізу жиынтығына кіретін кепілдеме картасында көрсетілген. Кепілді пайдаланылу мерзімі сатылған күнінен басталады, ал сату туралы белгі болмаған жағдайда – бұйымның зауыттық нөмірінде көрсетілген жасалған күнінен бастап (кепілдеме картаны қар.).

Ықтимал ақаулық	Ықтимал себебі	Жою әдісі
Электр желісіне қосылған тоңазытқыш жұмыс істемейді, ТК-ғы жарықтандыру шамы жанбайды	Электр желіде кернеудің болмауы	Желіге кез-келген тұрмыстық электр аспапты қосу арқылы электр желісіндегі кернеудің болуын тексеру
	Тоңазытқыш бауының ашасы мен электр желі розеткасы арасында контакт жоқ	Қоректендіру бауы ашасының розеткамен контактісін қамтамасыз ету
Жұмыс істеп тұрған тоңазытқыштың ТК жарықтандыру шамы жанбайды	ТК жарықтандыру шамы жанып кетті	11 бөліммен сәйкес жарамды шаммен ауыстыру
Шуыл деңгейі жоғары	Тоңазытқыш теріс орнатылған	Тоңазытқышты 3 бөліммен сәйкес орнату
ТК-да су және конденсаттың болуы	Тұрған суды төгу жүйесі ластанған	Су төгу жүйесінің ластануын қосымшамен сәйкес жою
Камераларда температура жоғарылаған, компрессор. Үздіксіз жұмыс істейді	Есіктер нығыз жабылмаған	Тоңазытқыш есіктерін нығыз жабу
	Пайдалану шарттары бұзылған	1.3, 3.1, 3.2 орындалуын қамтамасыз ету
	Камералардағы температура теріс таңдалынған	Температураның реттелуін жүргізу
No Frost жүйесі бар тоңазытқыштарда МК құрылымдық элементерінде, өнімдерде қыраудың пайда болуы	МК артқы қабырғасында орналасқан No Frost жүйесінің әуе арналары жабылып қалған	МК артқы қабырғасында орналасқан No Frost жүйесінің әуе арналарын босату
	Есіктерін жиі ашу. Есіктерін ұзақ уақытқа ашу	No Frost жүйесі жұмысының арқасында есік жабылғаннан кейін қырау жоғалып кетеді

**13.2** Кепілдеме жеткізу жиынтығына кіретін қыздыру шамына, шыны сөреге, пластмасс бұйымдарға, декоративті қалқанға, тіреулерге, нығыздағыш пен есіктің пластмасс тұтқасына тартылмайды.

**13.3 Кепілдеме міндеттемелері таратылмайды:**

— сервистік ұйымдар тізіміне енгізілмеген тұлғалардың жөндеу өткізуі;

— бұйым қозғалатын көліктің барлық түрлерінде пайдаланылған уақытта;

— орнату, қосу, пайдалану ережелері және пайдалану жөніндегі нұсқаулықта мазмұндалған қауіпсіздік талаптары сақталмаған жағдайда;

— бұйымның және оның құрама бөліктерінің механикалық, химиялық және термикалық зақымдануларына;

— экстремальды жағдайлар немесе жеңілмейтін күш әсерінен (өрт, табиғат апаттары және т.б.), сонымен қатар, үй жауарлары, жәндіктер мен кеміргіштер әсерінен туындаған ақаулықтар мен зақымданулар;

**13.4** Пайдаланудың кепілді мерзімінде тоңазытқыштың жұмыс істеу сапасын тексеру тегін орындалады. Тоңазытқышты кепілді жөндеу үшін жеткізу және жөндеуден кейін оны қайтару кепілді жөндеуді жүзеге асыратын ұйымның күші мен қаражатымен орындалады. Егер тексеру нәтижесінде мұздатқыштың кемшілігі

расталмаса, көлік шығындарын иегер сервистік қызмет прейскуранты бойынша төлейді. Мұздатқышты пайдалану талаптарын бұзу салдарынан ақаулық орын алған жағдайда көлік шығындары мен жөндеуді иегер сервистік қызмет прейскуранты бойынша төлейді.

**НАЗАР АУДАРЫҢЫЗ! Өндіруші (сатушы) бұйымды орнату, қосу және пайдалану ережелерін сақтамау салдарынан туындаған тұтынушы өміріне, денсаулығына немесе мүлкіне келтірілген зиян үшін жауапкершілік жүктемейді.**

Тұтынушы, сатушы және өндіруші құқықтары мен міндеттері «Тұтынушылар құқықтарын қорғау туралы» Заңмен регламентацияланады.

**13.5** Күллі қызмет ету мерзімінде тоңазытқышқа техникалық қызмет көрсету және жөндеуді сервистік қызметтің білікті механигі орындауы тиіс.

**13.6** Сервистік қызметтің орналасқан орны туралы мәліметтерді тоңазытқышты сатқан ұйымнан алған, сонымен қатар, жеткізу жиынтығына кіретін өкілетті сервис ұйымдарының тізімінен тапқан жөн.

**НАЗАР АУДАРЫҢЫЗ! Сервистік қызмет механигінен мұздатқыштың қызмет ету кезеңі ішіндегі барлық орындалған жұмыстар бойынша 4 кестені (47 қар.) толтыруды талап етіңіз.**



## SOYUDUCU CİHAZ

### Hörmətli alıcı!

Soyuducu cihazı (soyuducu-dondurucu, kompression bir kameralı soyuducu) (bundan sonra – soyuducu) aldığınız zaman zəmanət kartının düzgün doldurulmasını, onu satmış təşkilatın ştampının, və qoparılan talonlarda satışın tarixinin olmasını yoxlayın. İstismar üzrə rəhbər kitabçanı diqqətlə öyrəndikdən sonra Siz soyuducudan düzgün istifadə edə biləcəksiniz. İstismar üzrə rəhbər kitabçanı soyuducunun bütün xidmət müddəti boyunca saxlayın.

Soyuducu Ukrayna Nazirlər Kabinetinin 3 dekabr 2008-ci il tarixli 1057 №-li qərarı ilə təsdiq edilmiş Bəzi təhlükəli maddələrin elektrik və elektron avadanlıqda istifadəsinin məhdudlaşdırılması üzrə texniki rəqlamentin tələblərinə uyğundur. Reqlamentə daxil edilmiş zərərli maddələrin faiz miqdarı Texniki rəqlamentin müəyyən etdiyi normativlərindən kənara çıxmır.

“ATLANT” QSC-nin məmulatların işlənilib hazırlanmasının və istehsalının keyfiyyət menecmenti sistemi CTS ISO 9001-2009 tələblərinə uyğundur və BR-nın Uyğunluğun təsdiqi Milli sisteminin Reyestrində BY/112 05.01. 002 00014№ ilə qeydiyyat alınmışdır.

### 1 ÜMUMİ MƏLUMATLAR

1.1 İstismar üzrə rəhbər kitabçanın əlavəsi vardır, burada soyuducunun idarə edilməsi haqqında məlumat və onun istismarının xüsusiyyətləri göstərilib. İstismar üzrə rəhbər kitabça müxtəlif model soyuducular üçün işlənilib hazırlanıb.

Soyuducunun modelində sonuncu rəqəmlər (şərti olaraq «-XX» və ya «-XXX») zəmanət kartında və soyuducunun təzə ərzaqlar üçün kamerasının içərisində sol tərəfdə yerləşən lövhəcikdə qeyd edilən növünün nömrəsini göstərir. Soyuducunun növləri səthlərin örtüklərinin materialı, enerji effektivliyinin sinfi və rənglərin seçimi ilə fərqlənir.

1.2 Soyuducu ev şəraitində və bənzər şəraitlərdə istifadə üçün nəzərdə tutulmuşdur, yəni:

- mağazaların, ofislərin və başqa iş yerlərinin əməkdaşlarının yemək yedikləri otaqlarda;
- kənd (fermer) təsərrüfatlarında; mehmanxanalarda, motellərdə və digər yaşayış yerlərində yaşayanlar tərəfindən istifadə üçün;
- səhər yeməyi verilən nömrələri olan mehmanxanalarda;
- ictimai əmtəə yerlərində və buna bənzər pərakəndə satış olmayan yerlərdə.

Soyuducunun yataq üçün istifadə olunan yerlərdə istismarı tövsiyə olunmur. Nəzərə almaq lazımdır ki, soyuducunun işləməsi funksional səslərlə müşayiət olunur.

**DIQQƏT! Soyuducunun istifadə edildiyi yerin həcmi məmulatda R600a soyuducu agentinin 8 q-na ən azı 1 m<sup>3</sup> həcmindən irəli çıxaraq hesablanmalıdır. Soyuducu agentinin kütləsi soyuducunun lövhəciyində göstərilib.**

#### 1.3 Soyuducu:

- ətraf mühitin əlavədə göstərilən temperaturunda;
- nisbi nəmlik 75%-dən çox olmayan şəraitdə;
- dəyişən cərəyanın elektrik şəbəkəsində gərginliyin nominal gərginlikdən  $\pm 10\%$  kənara çıxması və (50 $\pm 1$ ) Hz tezliyi ilə 220-230 V nominal gərginliklər diapazonunda istismar edilməlidir.

Başqa istismar şəraitlərində soyuducunun istilik-enerji xarakteristikaları istehsalçının qeyd etdiklərinə uyğun olmaya bilər.

1.4 Çatdırmanın dəstinə: komplektləşdirici məmulatlar, əlavəsi ilə birlikdə istismar üzrə rəhbər kitabça, servis təşkilatlarının siyahısı, soyutma cihazlarının energetik effektivlik etiketi (bundan sonra — etiket), etiketin köüyü ilə zəmanət kartı daxildir.

Soyuducunun texniki xarakteristikalarının qiymətləri etiketin köüyündə yerləşdirilib. Etiketdə köüyünü zəmanət kartından kəsib götürüb etiket üzərində olan texniki xarakteristikaları ilə birləşdirmək lazımdır.

Zəmanət kartında soyuducunun qalan texniki xarakteristikaları və komplektləşdiricilərinin sayı haqqında məlumat cədvəllər şəklində yerləşdirilib.

1.5 İstehsalçı, soyuducunun əsas texniki xarakteristikalarını saxlayaraq, onun konstruksiyasını təkmilləşdirə bilər.

**DIQQƏT! İstehsalçı (satıcı) məmulatın istismarı və ya onun saxlanması şərtlərinin pozulması, qarşısının qüvvənin (yanğın, təbii fəlakət və s.) yaranması, ev heyvanlarının, həşəratların və gəmiricilərin təsiri nəticəsində məmulatda əmələ gəlmiş nöqsanlara və zədələnmələrə görə (o cümlədən zəmanət müddətində də) məsuliyyət daşımır.**

### 2 TƏHLÜKƏSİZLİK TƏLƏBLƏRİ

2.1 Soyuducu — elektrik-məişət cihazıdır, bu səbəbdən onun istismarı zamanı ümumi elektrik təhlükəsizliyi qaydalarına riayət etmək lazımdır.

2.2 Cihaz fiziki, hissi və ya əqli imkanları az olan (uşaqlar da daxil) şəxslər tərəfindən və ya həyat təcrübəsi, bilikləri kifayət dərəcədə olmayan və onların təhlükəsizliyinə cavabdeh olan şəxsin nəzarəti altında olmayan, və yaxud cihazın istifadə təlimatını almayan şəxslər tərəfindən istifadə üçün nəzərdə tutulmamışdır.

Uşaqların cihazla oynamasına yol verilməməyi üçün onlar nəzarət altında olmalıdır.

2.3 Soyuducu elektrik cərəyan vurmasından müdafiə növü üzrə I sinfə aiddir və torpaqlanmış kontaktlı ikizolaqlı rozетка vasitəsilə elektrik şəbəkəsinə qoşulmalıdır.

Torpaqlanmış kontaktlı rozetkanın quraşdırılması üçün ixtisaslı elektrik müraciət etmək lazımdır. Rozetka soyuducunun xarici elektrik şəbəkəsindən təcili olaraq ayrılmasına yol verən yerdə quraşdırılmalıdır.

Qaz, isitmə, su və ya kanalizasiya cihazlarından ayrıca məftillə torpaqlama xətti çəkmək **QADAĞANDIR**.

**DIQQƏT! İstehsalçı (satıcı), göstərilən şəbəkəyə bağlanma qaydalarının pozulması nəticəsində sağlamlığa və ya əmlaka vurulan zərər üçün cavabdeh deyildir.**

2.4 Soyuducunu elektrik şəbəkəsinə qoşmadan öncə qida şnurunda və vilkada zədələrinin olmadığını vizual olaraq yoxlamaq lazımdır. Qida şnurunu zədələndikdə onu istehsalçıdan və ya servis xidmətindən əldə edilmiş analoji şnurla əvəz etmək lazımdır.

2.5 Aşağıdakı hallarda qida şnurunun vilkasını rozetkadan çıxararaq soyuducunu elektrik şəbəkəsindən ayırmaq lazımdır:

- soyuducunu təmizlədikdə;
- işıqlandırma lampasını dəyişdikdə;
- onu başqa yerdə yenidən quraşdırdıqda;
- altındakı döşəməni yuduqda.

**DIQQƏT! Soyuducu işlədiyi zaman kompressov isinir və ona toxunarkən yanmaq riskinə məruz qalmaq mümkündür.**

2.6 Soyuducunun soyutma sistemində soyuducu agent izobutan (R600a) vardır.

**DIQQƏT! Soyuducu sisteminin konturunu zədələnməsinə imkan verməyin.**

**DIQQƏT! Buz ərimə prosesini tezləşdirmək üçün mexanik vasitələrdən və ya digər vasitələrdən istifadə etməyin.**

Soyuducunun istifadə təlimatında göstərilməyən əşya və vasitələri qar təbəqəsinin təmizlənməsi üçün tətbiq etməyin.

**DIQQƏT! Soyuducunun içində elektrik cihazları işlətməyin.**

**DIQQƏT! Soyuducu sistemin konturunu zədələnməsi halında diqqətlə otağı yoxlayın və soyuducunun yaxınlığında açıq alov qaynaqlarının meydana gəlməsinə yol verməyin, çünki izobutan tez alışan qazdır.**

**DIQQƏT! Soyuducunu tez alovlanan və odu yayan əşyaların və maddələrin (pəncərə pərdəsi, lak, boya və s.) bilavasitə yaxınlığında quraşdırmağın.**

Soyuducunu mebelin içərisinə quraşdırmaq, eləcə də arxa divaqların otağın divarı ilə soyuducunun arxa divarı arasında əmələ



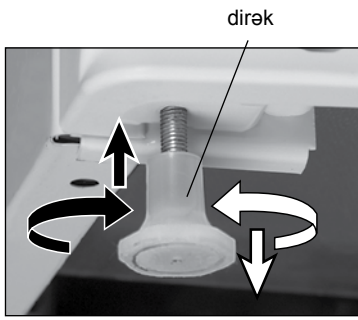

Şəkil 1

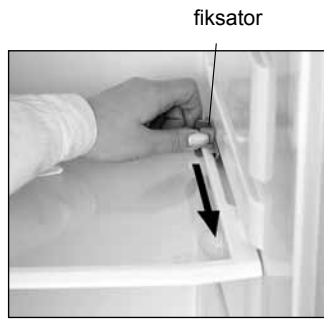

Şəkil 2

gətirdiyi aranı bağlamaq **QADAĞANDIR** (quraşdırılan soyuducu istisnadır).

Soyuducunun üstündə və yan tərəflərindən boş yer olmadıqda soyuducunu divar oyuğuna quraşdırmaq **QADAĞANDIR** (bax 3.2).

**DİQQƏT!** Soyuducunu metal əl-üz yuyanlar, su kəməri, istilik, kanalizasiya və qaz təchizatı boruları, eləcə də metal torpaqlanmış kommunikasiyalarla təmasda quraşdırmaq qadağandır.

**Elektrik və yanğın təhlükəsizliyi üçün aşağıda sayılanlar QADAĞANDIR:**

— soyuducunun cərəyan yükləmələrindən müdafiəsini nasaz olan elektrik şəbəkəsinə qoşmaq. Elektrik şəbəkəsi 10 A cərəyanına hesablanmış müdafiə qurğusuna malik olmalıdır;

— soyuducunun elektrik şəbəkəsinə qoşulması üçün birləşdiricilər, çoxyerli (iki və ya daha çox qoşulma yeri olan) rozetkalar və uzadıcı şnurlar istifadə etmək;

— yaş əllə elektrik çəngəlinin taxılması, çıxarılması;

— elektrik telindən tutaraq soyuducunun şəbəkədən ayrılması;

— soyuducuda möhkəm alkoqollu içkiləri (spirtin miqdarı 40° və ondan çox olduqda) sıx bağlanmamış şüşələrdə saxlamaq;

— soyuducuda partlama təhlükəsi olan və partlayıcı maddələr, həmçinin tez alışan plopentli aerosol balonlarının saxlanması;

— dondurucu kamerada (bundan sonra — DK) içində dona biləcək maye olan şüşə tutumlarını saxlamaq;

— kompressorda ərimiş suyun yığılması üçün tutumun olmadığı zaman soyuducunu istismar etmək;

— soyuducunun içərisinə 15 Vt çox olan işıqlandırma lampasını quraşdırmaq;

— soyuducunun üzərinə başqa elektrik cihazları (mikrodalğalı soba, toster və s.), eləcə də elektrik şəbəkəsinin elementlərinə suyun düşməsinə yol verməmək üçün içərisində maye olan tutumları, otaq bitkilərini qoymaq.

**2.7** Soyuducunun təmiri yalnız servis xidmətinin ixtisaslı mexaniki tərəfindən aparılmalıdır, çünki ixtisasız yerinə yetirilən təmirdən sonra məmumat təhlükə mənbəyinə çevrilə bilər.

**2.8** Soyuducunun işində elektrik şaqılı, tüstü və s. əmələ gəlməsi ilə bağlı nasazlıqlar baş verdikdə dərhal qida şnurunu rozetkadan çıxararaq soyuducunu elektrik şəbəkəsindən ayırmaq və servis xidmətinin mexanikini çağırmaq lazımdır.

Yanğın əmələ gəldiyi zaman dərhal soyuducunu elektrik şəbəkəsindən ayırmaq, yanğını söndürmək üçün tədbirlər görmək və yanğın xidmətinə çağırmaq lazımdır.

**2.9 Soyuducunun xidmət müddəti 10 ildir.**

**DİQQƏT!** Soyuducunun xidmət müddəti bitdikdən sonra istehsalçı məmumatın təhlükəsiz işləməsinə görə məsuliyyət daşımır. Sonrakı istismar təhlükəli ola bilər, çünki soyuducunun materiallarının təbii köhnəlməsi və tərkib hissələrinin dağılması səbəbindən elektrik və yanğın təhlükəli vəziyyətlərin yaranması ehtimalı xeyli artır.

### 3 SOYUDUCUNUN QURAŞDIRILMASI

**3.1** Soyuducunu bilavasitə günəş şüalarından uzaq yerdə, qızdırıcı cihazlardan (qaz və elektrik piletələrdən, sobalardan və istilik radiatorlarından) ən az 50 sm məsafədə quraşdırmaq lazımdır.

**3.2** Soyuducunun üzərində və onun yan tərəflərindən havanın sirkulyasiyası üçün ən az 5 sm boş yer olmalıdır.

**DİQQƏT!** Soyuducunun gövdəsində və ya konstruksiyası içərisində yerləşmiş olan havalandırma (ventilyasiya) dəliklərini qapatmayın.

Soyuducunun üzərindən 5 sm-dən yaxın olan məsafədə hər hansı asma avadanlığın yerləşdirilməsi **QADAĞANDIR**.

**3.3** Soyuducunu, tənzimlənən dayaqları Şəkil 1-ə uyğun olaraq çevirərək, döşəməyə nisbətən üfüqi şəkildə qoymaq lazımdır. Soyuducu dayaq və təkərciklər üzərində möhkəm durmalıdır.

Qapının öz-özünə bağlanması üçün soyuducunu, dayaqları çevirərək, arxaya cüzi mailliklə quraşdırmaq tövsiyə olunur.

### 4 SOYUDUCUNUN İSTİSMAR ÜÇÜN HAZIRLANMASI

**4.1** Komplektləşdiriciləri qablaşdırma materiallarından çıxardın. Qoruyucu polietilen plynkanı (əgər varsa) soyuducunun şkaflının və qapılarının xarici səthlərindən qoparın.

**4.2** Şəkil 2-yə uyğun olaraq şüşə rəfdən fiksatorları (əgər varsa) çıxarın. Bunun üçün:

— şüşə rəfin tutaraq, əvvəlcə bir fiksatoru, daha sonra — o biri fiksatoru oxun istiqamətində dayağa qədər çəkmək;

— 5.1.4 uyğun olaraq şüşə rəfi SK-dan çıxarmaq;

— fiksatorları şüşə rəfdən çıxarıb seçilmiş yerə quraşdırmaq lazımdır.

Soyuducunu nəql etmək ehtiyacı yarandıqda fiksatorlar əks ardıcılıqda şüşə rəfə quraşdırılaraq təkrar istifadə oluna bilər.

**4.3** Soyuducu başqa yerə daşındıqdan sonra, onu çalışdırmadan qabaq ən az yarım saat gözləmək zəruridir.

Soyuducunu ətraf mühitin temperaturunun 0 °C-dən aşağı olduğu zaman daşındığı halda, onu çalışdırmadan qabaq ən az 4 saat ərzində qapısı (qapıları) açıq vəziyyətdə otaq temperaturunda tutmaq lazımdır.

**4.4** Komplektləşdiriciləri və soyuducunu əvvəlcə sabunlu su və xörək sodasının iliq məhlulu ilə, daha sonra təmiz su ilə yuyun, yumşaq parça ilə qurulayın. Soyuducunun havasını əsaslı surətdə dəyişin.

Soyuducunu yuduqda tərkibində turşular, həlledicilər olan abraziv pastalardan və yuyucu vasitələrdən, eləcə də qab yumaq üçün nəzərdə tutulmuş vasitələrdən istifadə etmək **QADAĞANDIR**.

**DİQQƏT!** Şəkil 3-ə uyğun olaraq SK-nın içərisində soyuducu haqqında tam informasiya olan lövhəciyi qoparmayın. Bu informasiya texniki xidmət və soyuducunun bütün istismar müddəti boyunca təmiri üçün vacibdir.

**4.5** Arxa dayaqları quraşdırmaq (komplektləşdirmədən asılı olaraq):

— şəkil 4-ə uyğun olaraq dayağın yuxarı qarmağını qapağın oyuğuna qoyun, daha sonra iki aşağı qarmağı soyuducunun qapağında tam fiksasiya etmək üçün dayağı aşağıya çevirin;

— şəkil 5-ə uyğun olaraq hər bir dayağı vint ilə vintburan vasitəsilə quraşdırın və fiksasiya edin;

— şəkil 6-ya uyğun olaraq, dirənəyin düzbucaqlı ucunu kondensator barları arasına taxıb dirənəyi 90° çevirmək lazımdır.

**4.6** Soyuducunun qapılarını (qapısını), dondurucu şöbəsinin (əgər varsa) qapısını yerinə elə salmaq olar ki, o sağ tərəfdən açılınsın. Plastik detalların sınımasını istisna etmək üçün qapıların yerinin dəyişdirilməsini yalnız servis xidmətinin mexaniki yerinə yetirməlidir (pulsuz – zəmanət müddətində bir dəfə).

Soyuducu qapılarının qarşılıqlı dalğalar şəklində olan dizayner



Şəkil 3

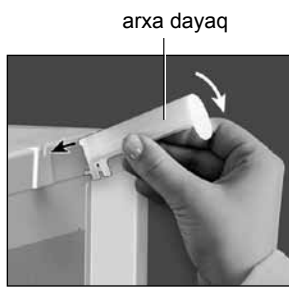

Şəkil 4

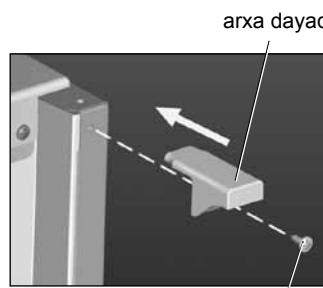

Şəkil 5

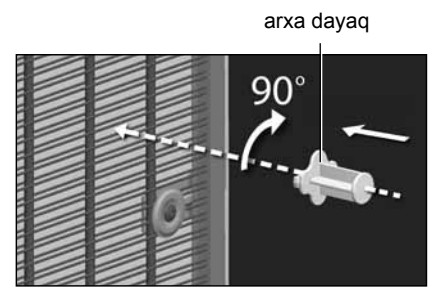

Şəkil 6

həlli (MXM-1843-XX...MXM-1848-XX modelləri) qapıların ancaq sol tərəfdən açılmasını nəzərdə tutur.

**4.7** Soyuducunu elektrik şəbəkəsinə qoşmaq üçün: qida şnurunun vilkasını rozetkaya salın.

**DİQQƏT!** Soyuducunu elektrik şəbəkəsindən ayırdıqdan sonra onun ən tez 5 dəqiqədən sonra təkrar qoşulmasına yol verilir.

## 5 TƏZƏ ƏRZAQLARIN SAXLANMASI ÜÇÜN KAMERANIN İSTİSMARI

### 5.1 ƏRZAQLARIN SK-da SAXLANMASI VƏ YERLƏŞDİRİLMƏSİ

**5.1.1** Ərzaqların yerləşdirilməsi zamanı nəzərə almaq lazımdır ki, SK-da ən soyuq zona meyvə və ya tərəvəzlər üçün olan qabların bilavasitə üstündə, ən isti zona isə - yuxarı rəfdə yerləşir.

**5.1.2** SK-da temperatur yenidən qoyulan ərzaqların miqdarından, qapını nə qədər tez-tez açılmasından, soyuducunun otaqda qoyulduğu yerdən və s. asılıdır.

**5.1.3** SK-da temperaturu dəqiq ancaq laborator şəraitdə ölçmək olar. Kamerada havanın temperaturu soyuducunun işləmə rejimindən asılıdır və ərzaqların temperaturundan daha tez dəyişir.

SK-da təxmini temperaturu əvvəlcədən bir stəkan suyu termometrlə birlikdə 12 saatlıq orta rəfə qoymaqla təyin etmək olar. Temperaturu ölçən zaman ərzində SK-nın qapısını açmaq olmaz.

**5.1.4** Soyuducu bölümündəki (SK) şüşə rəflərin hündürlüyü (alt şüşə rəf müstəsna olmaqla) dəyişdirilə bilər. Bunun üçün, konstruksiyadan asılı olaraq ya arxa ya da ön kənarı qaldıraraq, rəfi özünü çəkərək, çıxarıb, yeni yerinə taxmaq kifayətdir.

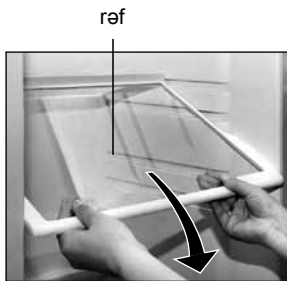

Şəkil 7

Mebelə quraşdırılan soyuducuda şüşə rəfin yerini dəyişmək üçün:

- şüşə rəfin arxa kənarını qaldıraraq şəkil 7-ya uyğun olaraq onu yönləndicilərdən rəfin yan dayaq hissələri çıxana qədər öz üzərinə çəkin;
- şüşə rəfin qabaq kənarını aşağı buraxaraq onu şaquli vəziyyətə keçirin;
- qarmaqları yönləndicilərdən çəkib şüşə rəfi çıxarın.

Şüşə rəfin yeni yerə quraşdırılmasını əks ardıcılıqla yerinə yetirin.

**5.1.5** SK-nın şüşə rəflərində kondensat (su damcıları) əmələ gələ bilər. Onun əmələ gəlməsinə kamerada hava nəmliyinin artması səbəb olur, bu da: böyük miqdarda tərəvəz və meyvələrin qoyulması, qapının tez-tez və ya uzun müddətli açılması; SK-da temperaturun qalxması; 1.3 uyğun olaraq istismar şərtlərinə və 7.1 uyğun olaraq ərzaqların saxlanılmasına dair tövsiyələrə riayət edilməməyi; axıtma sisteminin tutulması ilə bağlıdır (bax əlavəyə). Kondensatın şüşə rəfin təmizlənməsi üçün nəmliyi asan hopduran material istifadə edilir.

**5.1.6** Qapıda olan baryer-rəflərin və ya tutumların (komplektləşdirilmədən asılı olaraq) vəziyyətini hündürlüyünə görə dəyişmək olar: — baryer-rəfdən (kiçik) (əgər varsa) məhdudlaşdırıcını çıxarın. Baryer-rəfin yan səthinə şəkil 8-ə uyğun olaraq azca basaraq, əvvəl bir tərəfdən, daha sonra isə o biri tərəfdən bərkitmə elementlərini azad edin. Yeni yerə quraşdırma zamanı bərkitmə elementlərini baryer-rəfin bir tərəfindən qapının panelindəki oyuqlara qoyun, və digər tərəfdən yan səthə azca basaraq baryer-rəfi quraşdırın. Məhdudlaşdırıcını (kiçik) quraşdırın;

— tutumu şəkil 9-ə uyğun olaraq iki əllə yuxarı qaldıraraq oyuqları qapıdakı bərkitmə elementlərindən azad edin. Quraşdırma yerini seçin və oyuqları qapıdakı bərkitmə elementləri ilə birləşdirib tutumu quraşdırın.

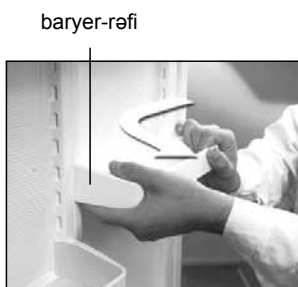

Şəkil 8

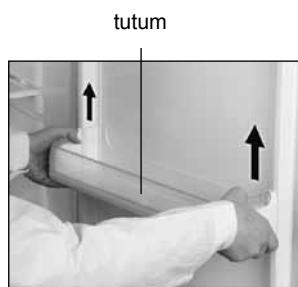

Şəkil 9

## 5.2 SK-nın TƏMİZLƏNMƏSİ

**5.2.1** SK-nın təmizlənməsi üçün:

- soyuducunu elektrik şəbəkəsindən ayırmaq;
- bütün ərzaqları SK-dan çıxarmaq;
- SK-nı 4.4 uyğun olaraq yuyub qurulamaq lazımdır.

**DİQQƏT!** SK-da xoşagəlməz qoxunun qarşısını almaq üçün kameranı, komplektləşdiriciləri, sıxlaşdırıcını, eləcə də sıxlaşdırıcının qapıya bitişdiyi zonanı əsaslı surətdə yuyun.

## 6 DONDURUCU KAMERANIN İSTİSMARI

### 6.1 DONDURULMUŞ ƏRZAQLARIN SAXLANILMASI

**6.1.1** Soyuducu işə salındıqda DK "Saxlama" rejimində işləyir, bu rejim dondurulmuş ərzaqların keyfiyyətli saxlanılmasını təmin edir. Şərti olaraq DK iki zonaya ayrılır: bir zona həm dondurma, həm də dondurulmuş ərzaqların saxlanılması, o biri zona isə — ancaq dondurulmuş ərzaqların saxlanılması üçün istifadə olunur (bax əlavəyə).

**6.1.2** DK-da temperatur saxlanılan və yenidən qoyulan ərzaqların miqdarından, qapını nə qədər tez-tez açılmasından, soyuducunun otaqda qoyulduğu yerdən və s. asılıdır.

**DİQQƏT!** Dondurucu kameranın (DK) rəfinə qoyulmuş əşyalar No Frost sisteminin arxa divarındakı hava kanallarını tutmamalıdır.

### 6.2 TƏZƏ ƏRZAQLARIN DONDURULMASI

**6.2.1** Təzə ərzaqlar DK-nın "Saxlama" rejimində işləməsi zamanı dondurulur. Soyuducuların bəzi modelləri DK-nın əlavə rejiminə — böyük çəkiddə təzə ərzağı dondurmaq üçün nəzərdə tutulmuş "Dondurma" rejiminə malik olur. "Dondurma" rejimini qabaqcadan, DK-nı təzə ərzaqlarla doldurmaqdan 24 saat əvvəl işə salmaq lazımdır.

**6.2.2** Ərzaqların keyfiyyətinin itməməyi və onları saxlama müddətlərinin azalmamağı üçün sutka ərzində dondurulan təzə ərzaqların kütləsi soyuducunun nominal dondurma gücünü aşmamalıdır.

**6.2.3** Bükülmüş təzə ərzaq məhsullarının dondurulması üçün onları müvafiq zonadakı səbətlərdən birinə qoyun (Əlavəyə baxın).

Maksimal miqdardakı təzə ərzaq məhsullarının dondurulması üçün səbətləri çıxararaq (alt səbət müstəsna olmaqla) məhsulları bilavasitə DK kamerasının rəflərinə qoymaq tövsiyə olunur.

**DİQQƏT!** Dondurmaq üçün DK-ya yerləşdirilən təzə ərzaqların onlardan əvvəl dondurulmuş ərzaqlarla kontaktına yol verməyin, bu dondurulmuş ərzaqların temperaturunu artırma və onları saxlama müddətlərini azalda bilər.

### 6.3 DONDURULMUŞ ƏRZAQLARIN YERLƏŞDİRİLMƏSİ

**6.3.1** Dondurulmuş ərzaqları mümkün olduqca bir birinə yaxın yerləşdirmək lazımdır ki, elektrik enerjisinin verilməsində pozuntular olduğu halda, soyuducu sıradan çıxdıqda və s. DK-da olan aşağı temperatur daha çox qalsın.

**6.3.2** Maksimal miqdarda təzə ərzaq məhsullarını yükləmək üçün səbəti çıxararaq (No Frost sistemli soyuducuların alt səbəti müstəsna olmaqla) məhsulları bilavasitə DK kamerasının rəfinə qoymağa icazə verilir.

Soyuducunun, texnik xüsusiyyətlərdə göstərilmiş olan enerji məsrəfi, maksimal miqdarda ərzaq yükləməsi şərtlərində, səbətlərin çıxarıldığı halda təyin olunmuşdur.

**6.3.3** Ərzaqların doldurulması və boşaldılması zamanı DK-nın səbətlərini dayağa qədər öz üzərinə çəkmək, ehtiyac olduqda isə onları aşağıdan qabaq qulpundan tutub azca yuxarıya qaldıraraq DK-dan çıxarmaq tövsiyə olunur.

Səbətlərin soyuducudan kənarında rahat daşınması üçün yan səthlərdə həmçinin qulplar nəzərdə tutulub.

**DİQQƏT!** DK-da havanın sirkulyasiyasını təmin etmək üçün səbətləri dayağa qədər yerinə salın.

### 6.4 DK-nın DONUNUN AÇILMASI VƏ ONUN TƏMİZLƏNMƏSİ

**6.4.1** Avtomatik ərime — No Frost sistemi (bundan sonra - No Frost sistemi) olan soyuducuda (bax əlavəyə) DK-nın donunun açılması tələb olunmur. DK-nı ancaq ən azı ildə bir dəfə təmizləmək lazımdır.

**6.4.2** DK-da və ya dondurucu şöbəsində qar örtüyü əmələ gələndə No Frost sistemi olmayan soyuducunu hər donu açılanda, lakin ən azı ildə iki dəfə təmizləmək tövsiyə olunur.

Əgər Alt DK-da 3 mm (yuxarı DK-da və ya buxana bölümündə 5 ilə 7 mm arası) qalınlığında buz təbəqəsi əmələ gəlmişsə, soyuducunun buzu, 6.4.3-ə uyğun olaraq ərildilməlidir. Qar təbəqəsi soyuğun ərzaq məhsullarına çatmasına əngəl yaradır.

**Cədvəl 1 — Əsas qida ərzaqlarının DK-da saxlanması müddətləri və yerləşdirilməsi üzrə tövsiyələr**

Ərzaqlar	Saxlama müddəti, sut.	SK-da yerləşdirilməsi
Çiy ət, təzə balıq, qiymə	1- dən 2 qədər	Aşağı rəfdə (ən soyuq yer)
Kərə yağı, pendir (növdən asılı olaraq)	5- dən 7 qədər	Baryer-rəflərdə və ya qapıdakı tutumlarda və yaxud orta rəfdə
Süd, qaymaq, kefir	1- dən 3 qədər	Baryerlərdə və ya qapıdakı tutumda və yaxud SK-da orta rəfdə
Yumurta	10	Baryer-rəflərdə və ya qapının panelindəki tutumlarda
Tərəvəz, meyvə	10 qədər	Qablarda (tərəvəz və meyvə üçün)

Qar örtüyünün Dk-nın səthlərindən təmizlənməsi üçün onun donunu əcdıqda plastmas kürəkci (əgər çatdırmanın komplektində varsa) istifadə edilir.

Soyuducu aqreqatın zədələnməməyi üçün qar örtüyünün təmizlənməsində metal əşyalardan istifadə etmək **QADAĞANDIR**.

**6.4.3** DK-nın donunun açılması və təmizlənməsi üçün:

— qida şnurunun vilkasını rozetkadan çıxararaq soyuducunu elektrik şəbəkəsindən ayırmaq;

— bütün ərzaqları DK-dan çıxarıb SK-nın rəflərində yerləşdirmək;

— DK-nın qapısını açıq saxlamaq;

— əlavəyə uyğun olaraq ərmiş suyu təmizləmək (əgər No Frost sistemi yoxdursa);

— 4.4 uyğun olaraq kameranı yuyub qurulamaq lazımdır.

**DİQQƏT! DK-da xoşagəlməz qoxunun əmələ gəlməsinin qarşısını almaq üçün kameranı, komplektləşdiriciləri, sıxlaşdırıcını, eləcə də sıxlaşdırıcının qapıya bitişdiyi zonanı əsaslı surətdə yuyun.**

## 7 ƏRZAQLARIN SAXLANILMASI, DONDURULMASI ÜZRƏ TÖVSIYƏLƏR

### 7.1 ƏRZAQLARIN SK-DA SAXLANILMASI

**7.1.1** Ərzaqların öz ətirlərini, rənglərini, nəmliklərini və təravətini saxlamaq üçün onları qablaşdırmada və ya sıx bağlanmış qabda saxlamaq lazımdır. Mayələrin sıx bağlanmış qabda saxlanması SK-da nəmliyin artmasının və kənar qoxuların əmələ gəlməsinin qarşısını alır.

**7.1.2** Qablara yerləşdirilmiş meyvə və tərəvəzlər (yuyulmuş meyvə və tərəvəzləri qurutmaq lazımdır) qablaşdırılmamış halda saxlanıla bilər. Bu zaman şüşə rəfin (aşağı) səthində kondensatın əmələ gəlməsi mümkündür.

**7.1.3** Əsas qida ərzaqlarının DK-da saxlanması müddətləri və yerləşdirilməsi üzrə tövsiyələr cədvəl 1-də verilib.

**DİQQƏT! Bitki yağları və piylər soyuducunun qapılarının sıxlaşdırıcılarına və plastmas səthlərinə düşməməlidir, çünki onların dağılmasına səbəb ola bilərlər.**

### 7.2 DONDURULMUŞ ƏRZAQLARIN DK-DA DONDURULMASI VƏ SAXLANILMASI

**7.2.1** Soyuqla emal üçün əlverişli şərait yaratmaq üçün dondurulacaq ərzaqları porsiyalara bölüb paketlərə qoymaq məqsədəuyğundur. Dondurulacaq ərzağın qatı nə qədər nazik olarsa, ərzağın dondurulması bir o qədər intensiv, keyfiyyəti yüksək və onu saxlama müddətləri daha uzundur. Qablaşdırma ərzağa sıx şəkildə birləşməli və germetik bağlanmalıdır.

Dondurulmuş ərzaqları (ev şəraitində) DK-da saxlama müddətləri

**Cədvəl 2 — Dondurulmuş ərzaqları DK-da saxlama (ev şəraitində)müddətləri üzrə tövsiyələr**

Ərzaqlar	Saxlama müddəti, ay
Təzə balıq, dəniz məhsulları	3 aya qədər
Kərə yağı, pendir (növdən asılı olaraq), bişirilmiş məmulatlar	6 aya qədər
Çiy ət, quş ət	9 aya qədər
Tərəvəz, meyvələr, giləmeyvələr	12 aya qədər

üzrə tövsiyələr cədvəl 2-də verilib.

**DİQQƏT! İstehsalçının qablaşdırmada göstərdiyi dondurulmuş ərzaqları saxlama müddətlərinə riayət edin.**

### 7.3 QIDA BUZUNUN HAZIRLANMASI

**7.3.1** Buz üçün formanın dördü üç hissəsini içməli su ilə doldurun və DK-nın dondurma zonasına qoyun, MX-2822-XX, MX-2823-XX modellərdə - dondurucu şöbənin yan divarına yaxın qoyun.

**7.3.2** Formanın altını 5 saniyəlik isti suya qoyub, daha sonra onu çevirib azca əysəniz, buz kubikləri daha asan çıxacaq.

**DİQQƏT! Donub yapışmağın qarşısını almaq üçün buz kubiklərini buz formasından çıxarılanda dərhal sonra onları ağzınıza qoymayın və dondurulmuş ərzaqlara yaş əllə toxunmayın.**

**7.4** Tövsiyə olunmur:

— soyuducuya isti məhsulları qoymaq. Onları əvvəlcədən otaq temperaturuna qədər soyutmaq lazımdır;

— donu açılmış ərzaqları yenidən dondurmaq.

## 8 SOYUDUCUNUN İŞLƏMƏ XÜSUSİYYƏTLƏRİ

**8.1** Əgər DK-nın və ya SK-nın təzəcə bağlanmış qapısı açılırsa, kameranın içərisində olan təzyiğin xarici təzyiqlə bərabərləşəcəyinə qədər 1-3 dəqiqə gözləmək və qapını açmaq lazımdır.

**8.2** Soyuducunun işləməsi funksional xarakter daşıyan və hər hansı bir nöqsanla əlaqəli olmayan səslərlə müşayiət olunur.

Temperaturun verilmiş səviyyədə saxlanması üçün soyuducuda vaxtaşırı kompressorlar işə düşür və dayanır. Bu zaman əmələ gələn səslər soyuducuda iş temperaturu qurulana kimi avtomatik olaraq daha sakit olur.

Bəzi model soyuducularda kompressor işə düşəndə (dayananda) çiqqiltı eşidilə bilər – bu zaman temperaturun tənzimləyici – relesi işə düşür.

Şirilti səsləri soyuducu agentin soyuducu sistemlərin borucuqları ilə sirkulyasiyasını müşayiət edir, cüzi çirilti isə materialların temperaturun təsirinə genişlənməsi ilə bağlıdır.

Cüzi uğultu No Frost sistemli soyuducularda ventilyatorun işləməsi ilə bağlıdır.

**8.3** Soyuducunun istismarı prosesində əlavə səs mənbələri əmələ gələ bilər.

Səsin güclənməsinə komplektləşdiricilərin (şüşə rəflərin, tutumların və s.) səhv quraşdırılması və ya tutumların soyuducuda yerləşdirilmiş ərzaqlarla toxunması səbəb ola bilər. Səsi komplektləşdiriciləri yenidən quraşdırmaqla və ya tutumların bir biri ilə toxunmasını aradan qaldırmaqla azaltmaq olar.

Səsin mənbəyi həmçinin soyuducunun elementləri (kondensator, borucuqlar, naqillər, ərmiş suyun axıtma sisteminin elementləri) ola bilər, əgər nəqlətmədən (yerini dəyişdikdən və ya təmizlədikdən sonra səhv quraşdırıldıqdan) sonra onlar bir biri ilə toxunurlar. Soyuducunun elementlərinin vəziyyətini tənzimləməklə və ya onları düzgün quraşdırmaqla, soyuducunun işlədiyi zaman gələn əlavə səsləri aradan qaldırmaq olar.

**8.4** Kondensat əmələ gəlməsinin qarşısını almaq məqsədi ilə soyuducunun dolabı alt DK perimetri boyunca və ya yuxarı DK-sı olan soyuducularda köndələn dayaq zonası isidilir (Əlavəyə bax).

Qızma temperaturu ətraf mühitin temperaturundan, DK-da saxlanılan ərzaqların miqdarından, eləcə də kondensatorun çirkilliyindən asılıdır. Soyuducunun işləmə prosesi zamanı qızma temperaturunun artması nasazlıq deyildir.

**DİQQƏT! Ən az ildə bir dəfə şəkil 10-a uyğun olaraq soyuducunu otağın divarından aralayıb tozsoranla soyuducunun arxa divarını və kondensatoru təmizləyin. Kondensatorun üzərində tozun əmələ gəlməsi elektrik enerji sərfini artırır.**

**8.5** Elektrik şəbəkəsində gərginliyin enib-qalxması zamanı kondensator soyuducu işçi gərginlik bərpa olunduqdan sonra vaxtda ola biləcək ləngimələrlə işə düşür.

**8.6** Soyuducuda sıxılma verən istilikkeçirici material – penopoliuretan – istifadə olunur. Penopoliuretanın sıxılması səbəbi ilə soyuducunun üzərində əmələ gələ biləcək cüzi ayrıllıqlar soyuducunun işləməsinə təsir etmir və istilikkeçirmə qabiliyyətini zəiflətmir.

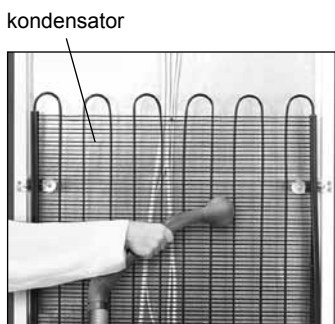
**Şəkil 10**

## 9 SAXLAMA VƏ NƏQLETMƏ QAYDALARI

**9.1** Qablaşdırılmış soyuducu təbii havalandırması olan nisbi rütubəti 80 % çox olmayan qapalı yerlərdə saxlanılmalıdır.

**9.2** Əgər soyuducu uzun müddət işlənməyəcəksə, onu elektrik şəbəkəsindən ayırıb bütün ərzaqları çıxarmaq, DK-nın donunu açmaq, kameraları təmizləmək lazımdır. Təmizləmədən sonra qapıları azca açıq saxlamaq lazımdır ki, kameralarda qoxu əmələ gəlməsin.

**9.3** Soyuducunu işlək (şaquli) vəziyyətdə möhkəm bərkidib hər növ örtülü nəqliyyat vasitəsi ilə nəql etmək lazımdır.

Yükləmə-boşaltma işləri zamanı soyuducunu zərbə yaradacaq yükləmələrə məruz qoymaq **QADAGANDIR**.

**DİQQƏT!** Soyuducunun qapılarını, qapılarının qulplarını, dekorativ hissələri (əgər varsa) sındırmamaq üçün onlardan tutub soyuducunun yerini dəyişməyin.

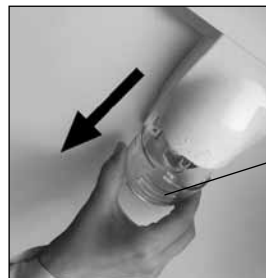

Şəkil 11

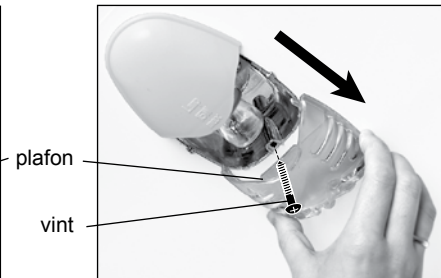

Şəkil 12

## 10 OLA BİLƏCƏK NASAZLIQLAR VƏ ONLARI ARADAN QALDIRMA ÜSULLARI

**10.1** İstehlakçının aradan qaldıra biləcəyi nasazlıqlar cədvəl 3-də göstərilib. Əgər özbaşına nasazlığı aradan qaldıra bilmək mümkün deyilsə, servis xidmətinin mexanikini çağırmaq lazımdır.

**10.2** Servis xidmətinə müraciət etdikdə soyuducunun modelini və nömrəsini bildirmək lazımdır.

## 11 İŞIQLANDIRMA LAMPASININ DƏYİŞDİRİLMƏSİ

**11.1** Çırağın konstruksiyasını nəzərə alaraq işıqlandırma lampasını əvəz etmək üçün:

- qida şnurunun vilkasını rozetkadan çıxararaq soyuducunu elektrik şəbəkəsindən ayırın;
- Şəkil 11 uyğun olaraq plafonu oxun istiqamətində çıxarın;
- Şəkil 12 uyğun olaraq vinti burub açın, plafonu oxun istiqamətində sökün;
- 15 Vt çox olmayan lampanı əvəz edin;
- plafonu quraşdırın və vinti (əgər varsa) burub bağlayın.

## 12 UTİLİZASIYA

**12.1** Soyuducunun qablaşdırılması üçün istifadə edilən materiallar təkrar xammalın toplanması məntəqələrinə daxil olarsa, tam şəkildə yenidən emal edilə və təkrar istifadə oluna bilərlər.

**DİQQƏT!** Uşaqlarınıza qablaşdırma materialları ilə oynamağa icazə verməyin, çünki karton qutuda bağlı qalib və ya qablaşdırma plyonkasında dolaşib qalib boğulmaq təhlükəsi vardır.

**12.2** Utilizasiya olunacaq soyuducunun qida şnurunu kəsib onu yararsız vəziyyətə gətirmək, və ölkənin qüvvədə olan qanunvericiliyinə uyğun olaraq utilizasiya etmək lazımdır.

**12.3** Soyuducu sistemlərində olan soyuducu agenti R600a mütəxəssis tərəfindən utilizasiya edilməlidir. Diqqətli olmaq və baxmaq lazımdır ki, soyuducu sistemlərin borucuqları utilizasiyadan öncə zədələnməsin.

## 13 ZƏMANƏT ÖHDƏLİKLƏRİ VƏ TEXNİKİ XİDMƏT

**13.1** Soyuducunun istismarının zəmanət müddəti çatdırılma

dəstinə daxil olan zəmanət kartında göstərilib. İstismarın zəmanət müddəti satışın tarixindən, satış barəsində qeyd olmadığı zaman isə — məmulatın zavod nömrəsində göstərilən istehsal tarixindən hesablanır (zəmanət kartına bax).

**13.2** Zəmanət çatdırılma dəstinə daxil olan lampanı, şüşə rəfi, plastmas məmulatları, həmçinin dekorativ hissəni, dayaqları, qapıların sıxışdırıcılarını və plastmas qulpları əhatə etmir.

**13.3** Zəmanət öhdəliklərinə:

- təmirin servis şirkətlərinin siyahısına daxil olmayan şəxslər tərəfindən aparılması;
- məmulatın bütün növ hərəkət edən nəqliyyatlarda istismarı;
- istismar üzrə kitabçada izah edilmiş quraşdırma, işə salma, istismar və təhlükəsizlik tələbləri qaydalarına riayət edilməməyi;
- məmulatın və onun tərkib hissələrinin mexaniki, kimyəvi və termik zədələri;
- ekstremal şəraitin və ya qarşısızalmaz qüvvənin (yanğın, təbii fəlakət və s.), eləcə də ev heyvanları, həşərat və gəmiricilərin təsiri ilə yaranmış nasazlıqlar və zədələr daxil deyil.

**13.4** İstismarın zəmanət müddəti ərzində soyuducunun işləmə keyfiyyətinin yoxlanılması pulsuz aparılır. Soyuducunun zəmanət təmirinə gətirilməsi və təmirdən sonra qaytarılması zəmanət təmirini həyata keçirən təşkilatların qüvvələri və vasitələri ilə aparılır.

Əgər yoxlama nəticəsində soyuducunun nöqsanı təsdiq olunmayıbsa, nəqliyyat xərclərini servis xidmətinin preyskurantına əsasən soyuducunun sahibi ödəyir.

Nöqsanın soyuducunun istismar şərtlərinin pozulması səbəbi ilə əmələ gəldiyi halda nəqliyyat xərclərini və təmiri servis xidmətinin preyskurantına əsasən soyuducunun sahibi ödəyir.

**DİQQƏT!** İstehsalçı (satıcı) məmulatın quraşdırılması, işə salınması və istismar qaydalarının riayət olunmamağı səbəbi ilə istehlakçının həyatına, sağlamlığına və ya əmlakına dəymiş ziyanə görə məsuliyyət daşımır.

İstehlakçının, satıcının və istehsalçının hüquqları və öhdəlikləri "İstehlakçıların hüquqlarının müdafiəsi haqqında" Qanunla nizamlanır.

**13.5** Soyuducunun bütün xidmət müddəti ərzində texniki xidməti və təmiri servis xidmətinin ixtisaslı mexaniki tərəfindən aparılmalıdır.

**13.6** Servis xidmətinin yeri haqqında məlumatı soyuducunu satan təşkilatdan almaq olar, həmçinin çatdırılma dəstinə daxil olan servis təşkilatlarının siyahısında tapmaq olar.

**DİQQƏT!** Servis xidmətinin mexanikindən soyuducunun xidmət müddəti boyunca yerinə yetirilmiş bütün işlər üzrə cədvəl 4-ü (bax s. 47) doldurmasını tələb edin.

Cədvəl 3

Ola biləcək nasazlıq	Ehtimal olunan səbəb	Aradan qaldırma üsulu
Elektrik şəbəkəsinə qoşulmuş soyuducu işləmir, SK-da işıqlandırma lampası işıq vermir	Elektrik şəbəkəsində gərginlik yoxdur	Şəbəkəyə hər hansı bir məişət cihazını qoşub, gərginliyin olub-olmadığını yoxlayın
	Soyuducunun şnurunun vilkası ilə elektrik şəbəkəsinin rozetkəsi arasında kontakt yoxdur	Qida şnurunun vilkası ilə rozetka arasında kontaktı təmin edin
İşləyən vəziyyətdə olan soyuducunun SK-nın işıqlandırma lampası işıq vermir	SK-nın işıqlandırma lampası yanıb	lampanı 11-ci bölməyə uyğun olaraq işlək lampa ilə əvəz edin
Səsin səviyyəsi artıb	Soyuducu səhv quraşdırılıb	Soyuducunu 3-cü bölməyə uyğun olaraq quraşdırın
SK-da suyun və kondensatın olması	Ərimiş suyun axıtma sistemi tutulub	Suyun axıtma sisteminin tutulmasını əlavəyə uyğun olaraq aradan qaldırın
Kameralarda temperatur artıb və azalıb, kompressor fasiləsiz işləyir	Qapılar kip bağlanmayıb	Soyuducunun qapılarını kip bağlayın
	İstismar şərtləri pozulub	1.3, 3.1, 3.2 yerinə yetirilməsini təmin edin
	Kameralarda temperatur səhv seçilib	Hərərəti tənzim etmək
No Frost sistemli soyuducuların buxanasında (DK bölümü) ərzaq məhsullarının, quruluş hissələrinin üstündə qırov yaranması	DK bölümünün arxa qapağında yerləşmiş olan No Frost sisteminin hava kanalları tıxanmışdır	No Frost sisteminin, DK bölümünün arxa qapağında yerləşmiş olan hava kanallarını təmizləyin
	Qapıların tez-tez açılması. Qapının uzun müddət açıq saxlanması	Qırov, No Frost sisteminin işi nəticəsində qapı bağlandıqdan sonra yox olur



## A DISPOZITIVULUI DE FRIGIDER

### Stimate cumparator!

La momentul cumpararii dispozitivului de frigider (frigider-congelator, frigider cu compresiune cu 1 camera) (in continuare-frigider) verificati completarea corecta a fișei de garanție, prezența stampilei organizației de vânzare și data de vânzare pe cupoanele ce se rup.

Examinind atent instructiunea de exploatare, Dumneavoastra veti putea in continuu să exploatați corect frigiderul. Păstrați instructiunea de exploatare pentru toata perioada de servire a frigiderului.

Frigiderul îndeplinește reglementările tehnice care restricționează utilizarea anumitor substanțe periculoase în echipamentele electrice și electronice, aprobate de Cabinetul de Miniștri al Ucrainei din data de 03 decembrie 2008 № 1057. Procentul de poluanți reglementați nu depășesc standardele, reglementărilor tehnice prevazute.

Sistemului de management al calității de elaborare și producție a utilajelor AAI "ATLANT" corespunde cerințelor STB ISO 9001-2009 și este înregistrat în Registrul Sistemului Național de Conformitate a RB sub № BY/112 05.01. 002 00014.

### 1 INFORMATII GENERALE

1.1 Manualul de exploatare contine o anexa, care conține informații despre gestionarea unui frigider și caracteristici de funcționare. Manual de instrucțiuni este conceput pentru diferite modele de frigidere.

În modelul de frigider cifre ultimele (convențional "—XX" sau "—XXX") denotă numărul de executare, care este specificat în certificatul de garanție și cooler placa, pe partea stângă în interiorul aparatului foto, pentru produse proaspete (în continuare — CF). Versiuni diferite suprafețe reci exterioare ale materialului de acoperire, culoare, clasa de eficiență energetică.

1.2 Frigiderul, este destinat pentru utilizare în condiții casnice și similare, și anume:

- cantinele, etc. pentru personal, birouri și alte spații oficii;
- În gospodăriile țărănești (ferme); hoteluri, moteluri și alte tipuri de locuire pentru a fi utilizate de către locatari;
- În hoteluri cu mic dejun;
- În catering și în alte locuri similare comerciale nu de comerț cu amănuntul.

Nu se recomanda ca frigiderul sa fie expus în zonele de dormit. Țineți cont de faptul că lucrarea lui este însoțită de un zgomot și sunete funcționale.

**ATENȚIE! Cameră în care trebuie să funcționeze frigiderul, ar trebui să aibă un volum, pe baza ratei de nu mai puțin de 1 m<sup>3</sup> pe 8 g de agent frigorific R600a in produs. Masa încărcată de agent frigorific este indicată pe placa de răcire.**

1.3 Frigiderul trebuie exploatat la:

- temperatura mediului ambiant specificate în anexa;
- in gama de tensiuni nominale de 220-230 V pentru abaterea tensiunii ± 10 % din valoarea nominală și frecvența (50 ± 1) Hz alimentare AC;
- la o umiditate relativă de 75 %.

În condiții de exploatare diferite, caracteristici de căldură și de putere ale frigiderului pot să nu reflecte cele indicate de producător.

1.4 Pachetul include: componente de completare, manuale de exploatare cu anexa, o listă de furnizori de servicii tehnice, oa eticheta de eficiență energetică a aparatelor de refrigerare (în continuare — eticheta), o carte de garanție, cu bonul etichetei.

Valorile specificațiilor de caracteristici a produsului sint aratate pe bonul etichetei. Bonul etichetei urmează să fie tăiate din certificatul de garanție și se alatura cu specificațiile de pe etichetă.

În cartea de garanție in tabele sint expuse altele caracteristici tehnice a frigiderului și informații cu privire la numărul de componente.

1.5 Producătorul, păstrând fara schimbări caracteristicile esențiale ale frigiderului, poate îmbunătăți construcția lui.

**ATENȚIE! Producătorul (vanzătorul) nu este responsabil (inclusiv perioada de garanție) pentru defecte și daune produsul care rezultă din încălcări ale condițiilor de funcționare sau de depozitare, de forță majoră (incendii, calamități naturale, etc), expunerea la animale de companie, insecte și rozătoare.**

### 2 CERINTE PENTRU SIGURANTA

2.1 Frigiderul – este un aparat electrotehnic, deaceia la exploatarea lui trebuie respectate regulile generale privind siguranța electrică.

2.2 Aparatul nu este destinat utilizării de către persoane (inclusiv copii) cu capacități fizice, senzoriale sau mentale reduse, sau în cazul în care nu au nici o experiență de viață sau cunoștințe, dacă nu sunt controlate sau nu instruite cu privire la utilizarea aparatului de către o persoană responsabilă pentru siguranța lor.

Copiii trebuie supravegheați pentru a evita joacă cu aparatul.

2.3 Dupa tipul de protecție de șoc electric aparatul face parte din clasa I tip de protecție și trebuie să fie conectat la rețeaua electrică printr—un soclu de doi poli cu o pregătire de contact de pamint.

Pentru a instala priza cu un contact de pământ trebuie adresarea catre electricieni calificati. Recipientul trebuie să fie instalat într—un loc accesibil pentru deconectarea de urgență a frigiderului de la sursa de alimentare externă.

**SE INTERZCE** pozarea legăturii de pământ cu un fir separat tras de la echipamentul de gaz, încălzire, apă sau canalizare.

**ATENȚIE! Producătorul (vanzătorul) nu este responsabil pentru daunele pricinuite sănătății sau proprietății, care rezultă din nerespectarea cerințelor de conectare susmenționate.**

2.4 Înainte de a conecta aparatul la rețeaua electrică, trebuie să verificați vizual lipsa deteriorării cablului de alimentare și prizei. În cazul de existent a deteriorării, cablul de alimentare trebuie să fie înlocuit cu un cablul de alimentare similar obținut de la producător sau la serviciul de deservire pentru clienți.

2.5 Trebuie deconectat frigiderul de la rețeaua de alimentare la:

- curatarea frigiderului;
- inlocuirea lampii de iluminare;
- permutarea a acestuia în alt loc;
- spalarea podelei sub el.

**ATENȚIE! În timpul funcționării frigiderului compresorul să încălzește și poate aduce la arsură dacă va atingeți de el.**

2.6 In sistemul de congelare a frigiderului se contine agentul de racier (R600a).

**ATENȚIE! Nu deteriorați circuitele de sisteme de refrigerare.**

**ATENȚIE! Nu folosiți dispozitive mecanice sau alte mijloace pentru a accelera procesul de decongelare.**

Nu utilizați obiecte și aparate pentru îndepărtarea stratului de gheață care nu sunt recomandate în manualul frigiderului.

**ATENȚIE! Nu utilizați aparate electrice în interiorul frigiderului.**

**ATENȚIE! În cazul în care sistemul de răcire este deteorizat trebuie să ventilați bine zona și preveniți apariția unor surse de foc lângă frigiderul, pentru că izobutan este un gaz ușor inflamabil.**

**ATENȚIE! Nu instalați congelatorul in apropierea obiectelor si materialelor ușor inflamabile și răspânditoare de foc materiale (perdele, vopsele, lacuri, etc).**





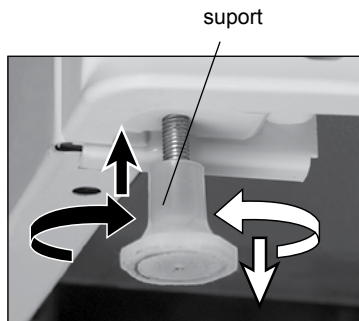

Desen 1

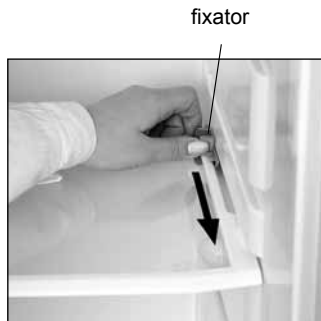

Desen 2



Desen 3

**SE INTERZICE** instalarea congelatorului în mobila, să se acopere golul dintre perete și peretele din spate al camerei congelatorului.

**SE INTERZICE** instalarea congelatorului într-un colțoni în cazul când din partea laturile sale nu există spațiu liber (vezi p. 3.2).

**ATENȚIE!** Se interzice instalarea congelatorului în contact cu chiuvetă din metal, tevi de apă, canalizare, încălzire și gaze cu celelalte comunicări metalice împământate.

**Pentru asigurarea securității electrice și antiincendiere este SE INTERZICE:**

- conectați congelatorul la rețeaua electrică, care are o protecție de suprasarcină de curent defectată. Rețeaua electrică trebuie să aibă un nivel de protecție, evaluat la 10 A;

- a folosi pentru conectarea congelatorului la rețea de energie electrică, o priză cu mai multe (cu două sau mai multe puncte de conectare) și prelungitoare;

- să introduceți și să scoateți fișa conectorii în priză cu mâinile ude;

- să trageți de cablu în timpul deconectării frigiderului de la rețeaua electrică;

- a păstra în congelator substanțe explozive;

- păstrați în frigiderul, explozive și substanțe explozive, precum și spray-uri cu propulsoare inflamabile;

- a instala în congelator alte echipamente electrice (cuptor cu microunde, prăjitor de pâine, etc), vase cu lichide, plante de casa, pentru a evita umezeala componentelor electrice.

**2.7** Repararea congelatorului trebuie să fie efectuată numai de către mecanici calificați la un serviciu tehnic, deoarece după o reparație prost efectuată, produsul poate fi sursa de pericol.

**2.8** În cazul apariției în congelator a unei defecțiuni în forma de trosniri electrice, fum, etc, trebuie oprit imediat congelatorul prin deconectare de la rețeaua de alimentare prin scoaterea ștecherului din priză, și a invita mecanicul de servis.

În caz de apariție a incendiului, opriți imediat congelatorul de la priza electrică, să luați măsuri pentru a stinge focul și apelați pompierii.

**2.9** Termenul de exploatare a congelatorului este de 10 ani.

**ATENȚIE!** La expirarea termenului de exploatare a congelatorului producătorul nu este responsabil pentru funcționarea în siguranță produsului. Funcționarea în continuare pot fi nesigure, cum crește în mod semnificativ riscul de situații electrice și de incendiu din cauza îmbătrânirii naturale a materialelor și a pieselor de uzură frigorifice.

### 3 INSTALAREA FRIGIDERULUI

**3.1** Frigiderul trebuie să fie instalat la loc ferit de razele solare directe, la o distanță de nu mai puțin de 50 cm de la sursele de încălzire (cuptoare cu gaz și electrice, cuptoare și radiatoare).

**3.2** Deasupra frigiderului și înaintea panoului ce închid condensatorul trebuie să fie spațiu liber de cel puțin 5 cm pentru circulația aerului.

**ATENȚIE!** Nu blocați orificiile de aerisire aflate în corpul frigiderului sau în construcții încorporate.

**SE INTERZICE** agatarea oricarei mobilă de bucatărie de deasupra frigiderului mai aproape de 5 cm.

**3.3 A** instala frigiderul în poziție orizontală către suprafața podelei, rotind rulmentul în conformitate cu Desen 1. Frigiderul trebuie să stea stabil pe picioare.

Pentru închiderea spontană a ușilor este recomandat a instala frigiderul cu o prelată ușoară în spate, rotind suportul.

### 4 PREGATIREA FRIGIDERULUI DE EXPLOATARE

**4.1** Eliberați componentele de materialele de ambalare.

Îndepărtați folia de protecție din material plastic (dacă este cazul) pe suprafețele exterioare ale dulapului și ușa frigiderului.

**4.2** Scoateți fixatorul (dacă este cazul) de la polita de sticlă, în conformitate cu desenul 2. Pentru a face acest lucru:

- deplasați un fixator în direcția indicată de săgeată până când se oprește, apoi altul - de altă parte, în timp ce țineți polita de sticlă;

- eliberați polita de sticlă din CF, în conformitate cu 5.1.4;

- eliminați fixatorii de pe polita de sticlă și setați-o la locația dorită.

Dacă este necesară transportarea frigiderului fixatoarele pot fi folosite pentru re-blocare, așezându-le pe polita de sticlă în sens invers.

**4.3** După transportarea frigiderului introduceți-l în priza electrică nu mai devreme decât peste jumătate de oră.

După transportarea frigiderului la o temperatură a mediului înconjurător sub 0 °C se recomandă să țineți frigiderul deconectat nu mai puțin de 4 ore cu ușa (ușile) deschise la temperatura camerei.

**4.4** Spălați piesele cu apă caldă și un interiorul frigiderului la fel cu apă și săpun, cu bicarbonat de sodiu, apoi apă curată, ștergeți până la uscat cu o cârpă uscată moale. Frigiderul trebuie bine ventilat.

**SE INTERZICE** la spălarea frigiderului a folosiți paste abrazive și detergenți care conțin acizi, solvenți și detergenți pentru spălarea vaselor.

**ATENȚIE!** Nu eliminați tabelul cu deplina informație despre frigider care este plasată în interiorul CF așa cum se arată în desenul 3. Această informație este importantă pentru întreținerea și repararea frigiderului pentru perioada întreagă de exploatare.

**4.5** Montarea fixatorului din spate (în funcție de configurație):

- În conformitate cu desenul 4 instalați cuplarea de deasupra în cazul capacului, apoi rotiți până la sfârșit ca două cârlige să fie complet înglobate în capacul frigiderului;

- În conformitate cu desenul 5 a instala și a insuruba cu o

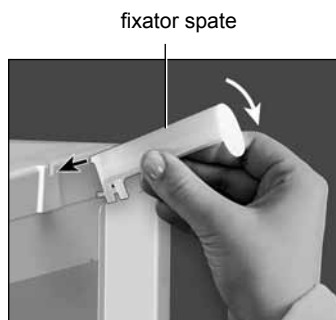

Desen 4

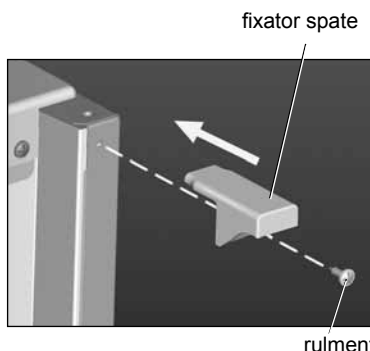

Desen 5

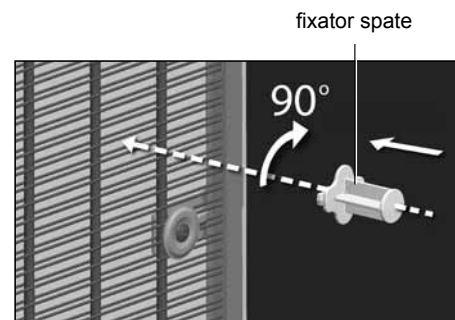

Desen 6

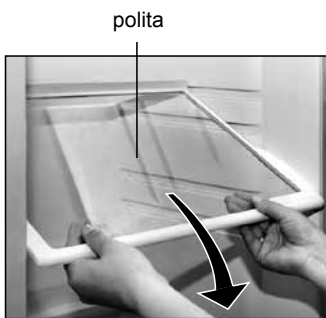

Desen 7

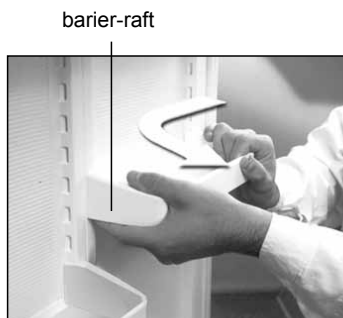

Desen 8



Desen 9

șurubelnita fiecare suport;

— atașați flanșa dreptunghiulară între barere condensatorului și roțiți la unghiul 90° cum vedeți cu desenul 6.

**4.6** Usa (usile), frigiderului, compartimentul ușii de la congelator (dacă este disponibilă) poate fi atârnată pentru deschiderea în partea dreaptă. Pentru a evita deteriorarea pieselor plastice ușile trebuie reatarnate doar de un mecanic de la serviciul tehnic (gratuit — o dată în perioada de garanție).

Soluțiile de proiectare a ușii în frigider ca valuri (modelul MXM-1843-XX...MXM-1848-XX) presupun numai deschiderea în partea stângă.

**4.7** Conectați aparatul la rețeaua de curent: conectați cablul de alimentare la priză.

**ATENȚIE! Reconectarea după ce vă deconectați de la frigider sursa de alimentare poate fi nu mai devreme de 5 minute.**

## 5 EXPLOATAREA CAMEREI PENTRU PASTRAREA PRODUSELOR PROASPETE

### 5.1 PASTRAREA ȘI DEPOZITAREA PRODUSELOR PROASPETE

**5.1.1** La plasarea produselor în camera trebuie să fie luat în considerare ca cea mai rece zonă în CF este deasupra navelor cu fructe și legume, iar cea mai caldă — pe polita de sus.

**5.1.2** Temperatura la CF depinde de numărul de download-uri noi, frecvența de deschiderile ușilor, locul de instalare frigider în camera, etc.

**5.1.3** Măsură cu precizie temperatura CF este posibilă numai în laborator. Temperatura aerului în camera depinde de modul de frigider și se schimbă mai rapid decât temperatura a produselor. Aproximativ o poate măsura temperatura în HK, după plasarea un pahar de 12 ore de apă și un termometru pe raft de mijloc. La măsurarea temperaturii să nu deschidă ușa HC.

**5.1.4** Pozițiile rafturilor - modificați nivelul rafturilor de sticlă din Frigider, cu excepția raftului de sticlă (de jos): Ridicați marginea din spate și din front sau (în funcție de design), trageți raftul de sticlă spre sine și stabiliți-l la nivelul nou.

În frigider, încadrat în mobilier, pentru a reinstala rafturi de sticlă, ar trebui să:

— Ridicați marginea posterioară a platoului din sticlă și împingeți-l înainte până când ghidul nu va veni din partea laterală a sprijinului raft așa cum se arată cu Desen 7;

— Reducerea marginea din față a platoului din sticlă jos, pune-l într-o poziție verticală;

— Pentru a aduce cârligele din ghidul și a obține un raft de sticlă.

Rafturi de sticlă, instalarea unui nou loc de a produce, în ordine inversă.

**5.1.5** HC rafturi din sticlă poate condensa (picături de apă). Aspectul său este din cauza umidității crescut în camera, care este conectat: descărcarea o cantitate mare de legume și fructe, cu deschidere frecvente sau prelungite ușa la temperaturi ridicate, în HK, non-conformitate cu condițiile, în conformitate cu 1.3 și recomandări pentru depozitarea produselor, în conformitate cu 7.1; poluarea sistemului de scurgere (a se vedea anexa). Pentru a elimina condensul de pe polita de sticlă trebuie folosit material ce sustrage bine umiditatea.

**5.1.6** Poziția rafturilor-bariera sau a containerelor (în funcție de configurație) pe ușa poate fi schimbată după înălțime:

— pentru a elimina limitatorul de pe rafturile-bariera a scoate limitatorul (mic) (dacă este disponibil). Apăsând pe suprafața laterală a rafturilor bariera, în conformitate cu Desen 8, elemente de fixare de eliberare pe de o parte, apoi pe celălalt. Când instalați un nou loc pentru a insera elemente de fixare pe o parte a barierei, rafturi din sloturile de pe panoul ușii, și apăsând pe de altă parte suprafața laterală, instalați o barieră-raft. Instalați un (mic);

— capacitatea în conformitate cu Desen 9, cu două mâini pentru a ridica și elimina sloturile de elemente de fixare pe usa. Selectați locația de instalare și să instalați capacitatea de alinierea sloturi cu elemente de fixare de pe panoul ușii.

### 5.2 Curățarea CF

**5.2.1** Pentru a curăța CF trebuie:

— Deconectați frigiderul de la rețeaua electrică;

— Pentru a obține toate produsele de la CF;

— Spălați - CF, în conformitate cu 4.4, uscați.

**ATENȚIE! Pentru a preveni miros în camera spălați CF, componente, sigilare și un sigiliu zona adiacentă la ușă.**

## 6 EXPLOATAREA CAMEREI DE CONGELAT

### 6.1 PASTRAREA PRODUSELOR CONGELATE

**6.1.1** Atunci când frigiderul lucrează în regim "Pastrare", care oferă de înaltă calitate de depozitare a alimentelor congelate. CC condiționat împărțit în două zone: o zonă este utilizat pentru congelarea și depozitarea alimentelor congelate, precum și zona de altă parte — numai pentru depozitarea produselor congelate (a se vedea anexa).

**6.1.2** Temperatura din CC depinde de cantitatea de depozitat și re-descărcări, frecvența de deschiderile ușilor, locul de instalare frigider în camera, etc.

**ATENȚIE! Produsele aranjate pe raftul CC, nu trebuie să astupe canalele de aer ale sistemului No Frost pe peretele din spate.**

### 6.2 CONGELAREA ALIMENTELOR PROASPETE

**6.2.1** Unele modele de frigider au un regim suplimentar CC — regimul de "Înghețare", destinat pentru înghețarea produselor proaspete în masă mai mare. Regimul "Înghețare", trebuie conectat din timp, la 24 de ore înainte de a încarca alimentele proaspete în CC. A opri după 24 de ore după încărcarea produselor.

**6.2.2** Masă alimentelor proaspete congelate în timpul zilei, nu trebuie să depășească capacitatea nominală de congelare a frigiderului pentru a evita pierderea de calitate a produselor și a reduce timpul de depozitare.

**6.2.3** Pentru a congela alimentele proaspete ambalate trebuie să le plasați într-unul dintre coșuri în zona corespunzătoare (a se vedea anexa).

Pentru a îngheța un volum maxim de alimente proaspete este recomandat să scoateți un coș (cu excepția părți de jos) și să așezați alimentele direct pe raftul CC.

**ATENȚIE! Nu permiteți alimentelor proaspete completat congelator într-MC, și, anterior, pentru a îmbunătăți produsele alimentare congelate de căldură congelate și reducerea timpului de depozitare.**

### 6.3 DISTRIBUIREA PRODUSELOR CONGELATE

**6.3.1** Alimentele congelate trebuie să fie stabilite cât mai aproape posibil unul de altul pentru a reduce temperatura din CC este păstrată mai mult timp în caz de încălzire a energiei electrice, eșecul congelator, etc.

Tabelul 1 — Recomandari de depozitare și de pastrare în CC a produselor

Produse	Termeni de pastrare	Asezarea in CF
Carne cruda, pește, proaspete, tocate	De la 1 la 2	pe polita de jos (cel mai rece loc)
Unt, brânză (în funcție de gradul)	De la 5 la 7	Pe bariera sau în containerele de pe ușă sau pe polita de mijloc
Lapte, smântână, iaurt	De la 1 la 3	Pe bariera sau într—un vas pe ușă sau pe polita de mijloc în CF
Oua	10	Pe bariera –polita sau în containere de pe panoul de usa
Legume, fructe	Pana in 10	In nave (legume sau fructe)

**6.3.2** Pentru a încărcă cea mai mare cantitate de alimente congelate este permis să scoateți un coș (cu excepția părți de jos în sistemul de frigider No Frost) și să puneți alimentele direct pe raftul CC. Consumul de energie al frigiderului, menționat în caracteristicile tehnice este definit în situația cu sarcina maximă, cu coșuri scoase.

**6.3.3** Coșuri din CC în timpul încărcării și descărcării de produse ar trebui promovate pentru a se până la capăt, iar dacă este necesar, acestea ar trebui să iasă din CC, luând în partea de jos a mânerului din față și de ridicare în sus.

Pentru deplasarea cu ușurință a coșurilor din frigider pe suprafețe laterale sunt prevăzute, de asemenea manere.

**ATENȚIE! Pentru a permite circularea aerului din CC împingeți coșul până la sfârșit.**

#### 6.4 DECONGELAREA SI CURĂȚAREA CONGELATORULUI

**6.4.1** În frigiderul cu sistemul automat de dezghețare No Frost (în continuare — sistemul No Frost), (vezi anexa) nu prevede dezghețarea CC. CC trebuie numai curată nu mai rar de 1 pe an.

**6.4.2** Frigiderul fara sistemul de dezghețare No Frost în care se formează gheata și zapada în camera congelatorului, se recomandă pentru a curăța după fiecare dezgheț, dar nu mai puțin de două ori pe an.

Dacă stratul de zăpadă format în partea de jos a CC este mai mult de 3 mm (de la 5 la 7 mm - la partea de sus a CC sau în secția de congelare), frigiderul trebuie să fie desghețat în conformitate cu 6.4.3. Stratul de zăpadă împiedică transferul de frig la produse.

Pentru înlăturarea stratului de zapada de pe suprafața CC se folosește o lopatică de plastic (în cazul disponibilității în setul de livrare).

**ESTE INTERZISĂ** utilizarea obiectelor metalice pentru eliminarea stratului de zăpadă pentru a evita deteriorarea unității de răcire.

**6.4.3** Pentru dezghețarea și curățarea congelatorului trebuie:

— sa deconectați congelator de la rețeaua de alimentare prin scoaterea ștecherului din priză;

— sustragerea produselor și a componentelor;

— a lăsa ușa congelatorului deschisă;

— a colecta apa topită în conformitate cu anexa;

— a spăla congelatorul, în conformitate cu 4.4, a șterge până la uscat.

**ATENȚIE! Pentru a preveni apariția mirosurilor neplăcute în congelator, se spală congelatorul, toate componentele, banda de etansare cât și zona de aderență a benzii ușa.**

## 7 RECOMANDARI IN PRIVINTA

### PASTRARII, CONGELARII PRODUSELOR

#### 7.1 DEPOZITAREA PRODUSELOR IN CC

**7.1.1** Pentru pastrarea de produse a aromelor, culoarei, umidității și prospețimii, acestea ar trebui să fie depozitate în ambalaj sau într-un recipient bine sigilat. Pastrarea lizicilor în vase ermetice încise preîntâmpina apariția mirosului neplăcut în CC.

**7.1.2** Neimbalate se pot pastra legumele și fructele așezate în vas cu capac. (legume și fructe spălate trebuie să fie uscate). În acest caz, se poate forma condens pe suprafața platoului din sticlă (partea de jos).

**7.1.3** Recomandări pentru perioada de depozitare și plasarea de produse alimentare de bază în CC sunt prezentate în tabelul 1.

**ATENȚIE! Uleiuri vegetale și grăsimi nu ar trebui să cadă pe garnitura ușii și suprafețele din plastic reci, deoarece acestea pot provoca distrugerea lor.**

## 7.2 CONGELAREA SI PASTRAREA PRODUSELOR CONGELATE IN CC

**7.2.1** În scopul de a crea condiții favorabile pentru tratament la rece, alimente congelate ar trebui să fie împărțit în bucăți și puse în saci. Mai subțire stratul de produs congelat, înghețarea mai intens, calitatea produsului superior și durata stocării ei. Ambalajul trebuie să adere la produs și bine închis.

Recomandări pentru timpul de depozitare în produsele alimentare congelate CC (la domiciliu), sunt prezentate în tabelul 2.

**ATENȚIE! Respectați termenul de valabilitate al produselor congelate menționate la producător de ambalaje.**

#### 7.3 PREPARAREA ALIMENTELOR DE GHEAȚĂ

**7.3.1** formă de gheață pentru a umple trei sferturi cu apă și pune în zona de MC congelator, MX-2822-XX, MX-2823-XX — mai aproape de partea laterală a compartimentului congelator.

**7.3.2** cuburile de gheață sunt îndepărtate cu ușurință în cazul în formularul de bază de a plasa în apă caldă timp de 5 secunde și apoi, de cotitură formă, indoaie-l ușor.

**ATENȚIE! Nu pune cuburi de gheață în gura ta chiar din a nu atinge lădoformy mărfurilor congelate cu mâinile umede pentru a preveni înghețarea.**

**7.4** NU este recomandată:

— Pune alimente fierbinti în frigider. Acestea ar trebui să fie răcite la temperatura camerei;

— Se reintroduce la congelator decongelate alimentare.

## 8 PARTICULARITATI IN FUNCTIONAREA FRIGIDERULUI

**8.1** Dacă nu se poate deschide ușa încuiată doar CC sau CF, așteptați timp de 1 până la 3 minute, până când presiunea din interiorul camerei nu este egalată cu exteriorul, și deschideți ușa.

**8.2** Lucrarea este însoțită de zgomotul frigiderului, care sunt funcționale în natură și nu sunt legate de nici un defect.

Pentru a menține temperatura la un anumit nivel în frigider periodic porneste și opreste compresoarele. Zgomotele în acest moment devin automat mai joase, cum numai în frigider să stabilizeze temperatura necesară.

În unele modele de frigider la pornire sau oprire (oprit) a compresorului poate fi auzit un clic — termostatul lucrează sensorul releului de temperatură.

Tabelul 2 — Recomandări pentru timpul de depozitarea produselor alimentare congelate în CC (la domiciliu) alimente

Produse	Termenii de depozitare a alimentelor
Pește proaspăt, fructe de mare	Pana la 3
Unt, brânză (în funcție de soi), copturi	Pana la 6
Carne cruda, carne de pasăre	Până la 9
Legume, fructe, fructe de pădure	Pana la 12

Tabelul 3

POSBILA DEFECTIUNE	POSBILA CAUZA	METODA DE INLATURARE
Nu functioneaza frigiderul conectat la retea electrica, nu lumineaza lampa de iluminare in CF	Lipseste curentul in retea electrica	Verificati tensiunea in priza electrica, conectind in prize orice dispozitiv electric
	Lipseste contactul intre intrerupator si prize	Asigurati contactul prizei cu retea electrica
Nu arde lampa de iluminare a CF cand lucreaza frigiderul	A ars lampa	Înlocuiți lampa arsa în conformitate cu 11
Nivei inalt de zgomot	Frigiderul nu este instalat corect	Instalati frigiderul în conformitate cu 3
Apa si condensate in CF	Este infundat sistemul de evacuare a apei topite	Curatati sistemul de evacuare a apei topite în conformitate cu anexa
Temperatura inalta sau joasa in camera, compresorul lucreaza fara intrerupere	Usa nu este inchisa bine	Inchideti bine usa frigiderului
	Incorecta selectarea și precizarea temperaturii	A asigura îndeplinirea 1.3, 3.1, 3.2
	Nu este regulate correct tempratura in camere	Executa reglarea temperaturii in camere
Caderea brumei pe alimente și pe elementele constructive a CC în frigiderile cu sistemul No Frost	Sunt blocate căile de acces a aerului în sistemul No Frost, situat pe partea din spate a CC	Eliberați căile de acces a aerului în sistemul No Frost, situat pe partea din spate a CC
	Deschiderea deasă a ușilor. Deschiderea ușilor pe timp îndelugat.	Bruma dispare datorită funcționării sistemului No Frost după închiderea ușilor

Murmurul insoteste circulatia lichidului de racire prin tuburi sistemului de refrigerare, si de la cracarea minore asociate cu expansiunea termică a materialelor.

Un zuzet este datorat lucrului ventilatorului în frigiderile cu sistemul Non Frost.

**8.3** În procesul de utilizare a aparatului poate avea surse suplimentare de zgomot.

Cresterea nivelului de zgomot poate fi cauzată de instalarea incorectă a accesoriilor (rafturi, sticla, containere, etc), sau prin contact cu alimente, containere plasate în frigider. Zgomotul poate fi redus prin eliminarea sau reinstalarea piese atingesi fiecare alte recipiente.

Sursele de zgomot pot deveni, de asemenea, elemente ale frigider (tuburile condensatorului, fire, elemente de drenare a condensului), în cazul în care, după transport (instalare în miscare sau instalare necorecta după curățare), au fost în contact unii cu altii. Reglarea pozitiei elementelor, sau un frigider în mod corespunzător le instalati, puteui elimina zgomotul suplimentar in frigider.

**8.4** Pentru a preveni formarea condensului corpul frigiderului pe perimetrul ușii CC de jos sau zona grindei transversale în frigiderile cu CC de sus (a se vedea anexa) este încălzită.

Temperatura de încălzire depinde de temperatura mediului ambiant, numărul stocat în produsele IC, precum s de poluarea a condensatorului. Cresterea temperaturii în timpul de încălzire a frigiderului nu este o defectiune.

**ATENȚIE! Cel puțin o dată pe an curatiti cu aspiratorul partea din spate a frigiderului si condensatorul cum se arată cu desenul 10. Praful pe condensator ridica consumul de energie a frigiderului.**

**8.5** La cădere de tensiune în rețeaua electrică frigider începe să lucreze după restabilirea tensiunii de operare pentru întârziere.

**8.6** Frigider foloseste material izolant din spumă, care micsorează. Aspectul posibil de umflaturi mici pe suprafata frigiderului din cauza spumă contractie, nu afectează frigider si nu afectează izolarea termica.

## 9 REGULI DE DEPOZITARE SI TRANSPORTARE

**9.1** Frigiderul ambalat trebuie să fie depozitatat la o umiditate relativă nu mai inalta de 80% în încăperi închise cu ventilație naturală.

**9.2** Dacă frigiderul pentru o lungă perioadă de timp nu va fi exploatat, el trebuie să fie deconectat de la rețeaua electrica, eliminate din el toate produsele si curatarea frigiderului.

Ușa după curatenie trebuie lăsată întredeschisă ca in camera sa nu apara miros.

**9.3** Frigiderul trebuie transportat în poziția de lucru (vertical) cu orice tip de transport, fixindul bine pentru a evita posibilitile lovituri, miscari si caderi in interiorul transportului.

**ESTE INTERZIS** a supune frigiderul loviturilor si miscarilor bruste in timpul încărcării și descărcării.

**ATENȚIE! Asezarea straturi pentru a evita deformarea elementelor exterior a camerei.**

## 10 POSIBILELE DEFECTIUNI ȘI METODELE DE INLATURARE

**10.1** Defectele care pot fi inlaturate de consumator sunt prezentate în tabelul 3. Dacă nu au fost inlaturate problemele trebuie să apelați catre mecanicii serviciului de deservire.

**10.2** La apelarea la serviciul de deservire trebuie să specificati modelul și numărul de serie al frigiderului.

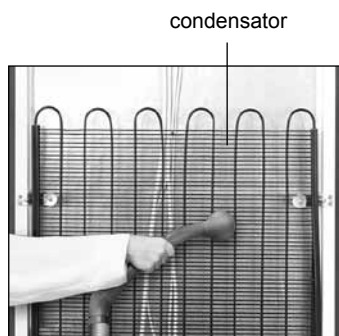

Desen 10

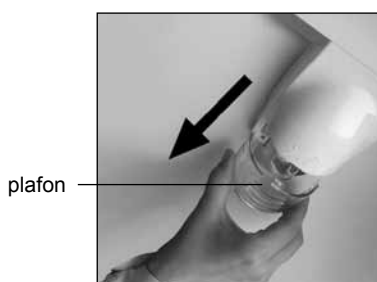

Desen 11

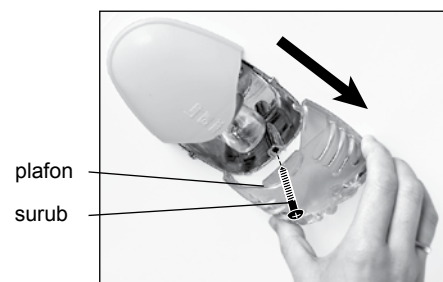

Desen 12

## 11 INLOCUIREA BECULUI DE ILUMINARE

**11.1** Pentru a înlocui becul de iluminare în conformitate cu construcția lămpii este necesar:

- deconectați frigiderele de la rețeaua electrică, îndepărtând din priză;
- cum e demonstrat pe desenul 11 scoateți plafonul;
- cum e demonstrat pe desenul 12 trebuie să deșurubați șuruburile aferente capacului și să demontați plafonul în direcția săgeții;
- înlocuiți lampa cu putere nu mai are de 15 Wt;
- stabiliți plafonului, roțiți șuruburi (dacă sunt).

## 12 UTILIZAREA

**12.1** Materialele folosite pentru ambalarea frigiderului pot fi pe deplin reciclate și refolosite, în cazul în care elementele sunt primite în punctele de colectare a materialelor pentru reciclare.

**ATENȚIE! Nu permiteți copiilor să se joace cu ambalajul, deoarece există un risc de sufocare, ascunzându-se în cutia de carton sau în pelicula.**

**12.2** Frigider, pentru a fi utilizat trebuie să fie adus în inutilitate, se taie cablul de alimentare, și se utilizează în conformitate cu legile în vigoare a țării corespunzătoare.

**12.3** Reagentul congelatoriu R600a care se afla în sistemele frigiderului trebuie utilizat de specialist.

## 13 GARANȚIE ȘI DESERVIRE TEHNICĂ

**13.1** Perioada de exploatare cu garanție a frigiderului este arată în cartea de garanție, care este atașată în coplețul de livrare. Termenul de garanție este calculat din momentul vânzării, iar în lipsa înregistrării de vânzare – din data fabricării, arată în numărul de uzină a obiectului (vezi cartea de garanție).

**13.2** Garanție nu se răspândește asupra lămpii fluorescente, polita – sticla, articolele de plastic, care intră în setul de livrare, placă decorativă, rulmenți, garnitura usii și mâner din plastic.

### 13.3 Garanția nu acoperă:

- la repararea de persoane care nu sunt incluse în lista organizațiilor de servicii tehnice;
- când produsul este folosit și în toate tipurile de transport care se deplasează;
- nu sunt îndeplinite cerințele de instalare, conectare, exploatarea, precum și cerințele de siguranță prevăzute în manualul de instrucțiuni;
- la deteriorările mecanice, chimice și termice a produsului și a componentelor sale;
- la defectele sau daunele cauzate de condițiile extreme sau de forță majoră (incendii, calamități naturale, etc), precum și a animalelor domestice, insecte și rozătoare.

**13.4** În terenii de exploatare de garanție a frigiderului verificarea stării de lucru este gratuită. Transportarea frigiderului pentru reparații și returnarea lui se face cu mijloacele organizațiilor de garanție.

Dacă verificarea nu a confirmat deteriorarea frigiderului, cheltuielile de transportare sunt plătite de către proprietar după lista de preturi.

În cazul apariției unui deficit din cauza unor încălcări ale condițiilor de utilizare și a costurilor de reparații cheltuielile de transport sunt plătite de către proprietar în funcție de serviciul acordat după lista de preturi.

**ATENȚIE! Producătorul (vânzătorul) nu este responsabil pentru daunele pentru viață, sănătatea sau proprietatea consumatorului cauzate de eșecul de instalare, conectare și funcționare a produsului.**

Drepturile și obligațiile consumatorilor, comercianților și producătorilor sunt reglementate de Legea "Cu privire la protecția drepturilor consumatorilor".

**13.5** Întreținerea și repararea frigiderului pentru întreaga perioadă de serviciu trebuie să fie efectuate de către ingineri la servicii calificate.

**13.6** Informațiile despre locul de amplasare a serviciului tehnic trebuie obținute în organul de vânzare a frigiderului sau a o găsi în lista de furnizori de servicii, care este inclusă în pachet.

**ATENȚIE! Cereți de la mecanicul serviciului tehnic complet area tabelului 4 (vezi p. 47) pentru toate lucrările efectuate pe parcursul duratei de viață a frigiderului.**



## MUZLTKICH (SOVUTADIGAN ANJOM)

Xurmatli mijoz!

Sovutadigan anjomni (sovutgich—muzlatkich, birkameralli kompression sovutgich) (so'ngra—sovutgich) sotib olayotganingizda uning kafolat kartasi to'g'ri to'ldirilganligi, uni sotgan tashkilotning muhri mavjudligi va yirtib olinadigan talonda anjom sotilgan sana to'g'ri kursatilganligini tekshiring.

Foydalanish bo'yicha qullanmani sinchiklab o'rganib chiqqaningizda, sovutgichdan to'g'ri foydalanishingiz mumkin. Foydalanish bo'yicha qullanmani sovutgich butun foydalanish vaqt mobaynida saqlang.

Sovutgich Ukraina Vazirlar mahkamasidan 2008 y. 3 dekabrda 1057-sonli qarori bilan tasdiqlangan Elektrik va elektron jixozlarda ma'lum zararli moddalardan foydalanishni cheklash Texnik reglament talablariga jvob beradi. Belgilangan zararli moddalar foiz miqdori Texnik reglamentda belgilangan normativlardan oshmagan.

YoAJ «ATLANT» buyumlarini ishlash va ishlab chiqarish kafolati menejment tizimi STB ISO 9001-2009 talablariga javob beradi va Loyqlikni tasdiqlash RB Milliy tizim ro'yxatida BY/112 05.01. 002 00014 son bilan qayd qilingan.

### 1 UMUMIY MA'LUMOT

**1.1** Foydalanish bo'yicha qo'llanmada sovutgichni boshqarish va undan foydalanish o'ziga xos xususiyatlari haqida ilova mavjud. Foydalanish bo'yicha qo'llanma sovutgichning turli modellari uchun ishlab chiqilgan.

Kafolat kartada va barra mahsulotlarni saqlash uchun muljallangan sovutgich kameraning (so'ngra — SK) ichki chap tomonida joylashtirilgan tablichkada ko'rsatilgan sovutgich modelining oxirgi raqamlari (masalan "—XX", "—XXX") bajarish sonini anglatadi. Sovutgich sifati tashqi qoplamaning materiali, rang to'xtami, energosamaradorlik darajasi bilan farqlanadi.

**1.2** Sovutgich uy sharoitlarida va shunga o'xshash sharoitlarda, xususan:

— do'konlar, ofislarning xodimlari ovqatlanadigan xonalarda va boshqa xizmat xonalarda;

— dehqon (fermer) xo'jaliklarida; mehmonxona, motel va ijarachilar tomonidan foydalaniladigan boshqa turdagi uy-joylarda;

— nonushta beriladigan nomerlarni taklif etuvchi mehmonxona-larda;

— umumiy ovqatlanish joylarida va chakana savdo amalga oshirilmaydigan shunga o'xshash joylarda foydalanishga mo'ljallangan. Sovutgichni yotoqxonalarda ishlatilishi tavsiya etilmaydi. Sovutgichning ishlashi funktsional shovqin va tovushlar bilan davom etishini hisobga olinishi lozim.

**DIQQAT!** Sovutgichdan foydalanish mumkin bo'lgan xona buyumidagi R600a xladagentning 8 g kamida 1 m<sup>3</sup>-ga hisobidan hajmida bo'lishi kerak. Xladagentning og'irligi sovutgichning tablichkasida ko'rsatilgan.

**1.3** Sovutgichdan foydalanish qoidalar:

— ilovada belgilangan atrof- muhit haroratda foydalanish;

— nominal kuchlanishi 220-230 V diapazonida va og'ishi nominaldan ±10 % bo'lgan hamda chastotasi (50±1) Gts bo'lgan o'zgaruvchan tok elektr tarmog'idan foydalanish;

— 75 %-dan oshmagan nisbiy namlikda foydalanish. Foydalanish ba'zi hollarda sovutgichning teploenergetik xususiyatlari ishlab chiqaruvchi tomonidan belgilangan xususiyatlardan farqlanishi mumkin.

**1.4** Ta'minlash komplektiga quyidagilar kiradi: ta'minlash buyumlar, foydalanish qullanma ilova bilan, servis xizmatlari ko'rsatuvchi ro'yxati, sovutgich anjomlari energetik samardorligi yorlig'i (so'ngra — yorliq), kafolat kartasi yorliq kesish chizig'dan qolgan qismi bilan.

Sovutgichning texnik xususiyatlari qiymati/ko'rsatgichi yorlig'ning kesish chizig'dan qolgan qismda joylashtirilgan. Yorlig'ning kesish chizig'dan qolgan qismini kafolat kartasidan kesib olib yorlig'dagi texnik xususiyatlar bilan birlashtirish lozim.

Kafolat kartadagi jadvallarda sovutgichning qolgan texnik xususiyatlari va ta'minlash buyumlar soni haqida ma'lumot berilgan.

**1.5** Sovutgichning asosiy texnik xususiyatlarini o'zgarishsiz qoldirgan holda, ishlab chiqaruvchi uning tuzilishini mukammallashtirishi mumkin.

**DIQQAT!** Buyumdan foydalanish yoki uni saqlash sharoitlari bo'zilanligi, engib bo'lmaydigan kuch ta'siri (yong'in, tabiiy ofat va sh.k.), uy hayvonlari, hasharotlar va kemiruvchilar ta'siri tufayli buyumda paydo bo'lgan kamchilik va shikastlar uchun ishlab chiqaruvchi (sotuvchi) mas'ul emas.

### 2 XAVFSIZLIK TALABLARI

**2.1** Sovutgich bu ro'zg'or elektr asbobi, shuning uchun undan

foydalanganda elektrxavfsizlik umumiy qoidalariga rioya qilinishi lozim.

**2.2** Pribor jismoniy, sezuvchanlik yoki aqliy qobiliyatlari past bo'lgan shaxslar (jumladan bolalar) yoki hayotiy tajriba va tegishli bilimlarga ega bo'lmay turib, nazorat ostida bo'lmagan yoki ularning xavfsizligi uchun mas'ul shaxs tomonidan yo'l-yo'riqnoma olmagan shaxslar tomonidan foydalanishga mo'ljallanmagan.

Asbob bilan uyinga yo'l qo'yilmasligi uchun yosh bolalar nazorat ostida bo'lishlari lozim.

**2.3** Elektr toki urishidan himoyalash turiga ko'ra sovutgich 1-sinfga taalluqlidir va u erga ulangan simga ega bo'lgan ikkiqutbli rozetka orqali elektr tarmog'iga ulanishi kerak.

Yerga ulangan simga ega bo'lgan rozetkani o'rnatish uchun malakali elektrikka murojaat qilish zarur. Rozetka sovutgichni shoshilinch paytda tashqi elektr tarmog'idan osongina o'chirish imkonini beruvchi joyga o'rnatilishi kerak.

Yerga ulashni gaz, isitish, vodoprovod yoki kanalizatsion qurilma orqali o'tkazish **TAQIQLANADI**.

**DIQQAT!** Ishlab chiqaruvchi (sotuvchi) ulash bo'yicha ko'rsatilgan talablarga rioya qilmagalik natijasida sog'liqqa yoki mulkka yetkazilgan zararni qoplab berish bo'yicha javobgar bo'lmaydi.

**2.4** Sovutgichni elektr tarmog'iga ulashdan oldin ko'z bilan ta'minoti shnuri va vilkalarga zarar etmaganligini nazorat qiling. Ta'minot shnuriga zarar etgan taqdirda, uni ishlab chiqaruvchidan yoki servis xizmatidan olingan aynan shunday turdagi shnur bilan almashtirish lozim.

**2.5** Quyidagi hollarda sovutgich vilkasini rozetkadan chiqarib, uni elektr tarmog'idan o'chirish zarur:

— sovutgichni tozalashda;

— yorituvchi lampalarni almashtirganda;

— boshqa joyga ko'chirilganda;

— uning tag chismidagi polni yuqish.

**DIQQAT!** Sovutgich ishlab turganda kompressor qiziydi va unga tekkanda kuyib qolishga sabab bo'lishi mumkin.

**2.6** Sovutgichning sovutish tizimida xladogent izobutan (R600a) mavjud.

**DIQQAT!** Sovutish tizimlarining konturlari shikastlanishiga yo'l qo'ymang.

**DIQQAT!** Muzdan tushirish (eritish) jarayonini tezlatish uchun mexanik qurilmalar yoki boshqa vositalardan foydalanmang.

**Qor qoplamasini olib tashlash uchun sovutgich dan foydalanish bo'yicha qo'llanmada tavsiya etilmagan predmet va qurilmalardan foydalanmang.**

**DIQQAT!** Sovutgich ichida elektr asboblardan foydalanmang.

**DIQQAT!** Sovutish tizimi konturi shikastlanganida xonani yaxshilab shamollatish va, izobutan tez o't oluvchi gaz bo'lgan sababli, sovutgich yaqinida olovning ochiq manbalari paydo bo'lishiga yo'l qo'yimaslik lozim.

**DIQQAT!** Sovutgichni tez yonuvchan va alanga tarqatuvchi predmetlar va moddalarga (parda, lak, bo'yoq) bevosita yaqin joylarga o'rnatmang.

Sovutgichni mebel ichiga (mebelga o'rnatish uchun mo'ljallangan bundan mustasno) o'rnatish, sovutgichning orqa devoridagi tirkaklari va xona devori orasidagi tirqishni to'sib qo'yish **TAQIQLANADI**.

Sovutgichning ustida va yon tomonlarida bo'sh maydon bo'lmasa, uni taxmonga o'rnatish **TAQIQLANADI** (3.2. bandga qarang).

**DIQQAT!** Sovutgichni metall rakovinalar, vodoprovod trubalari, isitish, kanalizatsiya va gaz ta'minoti, boshqa erga ulangan simga

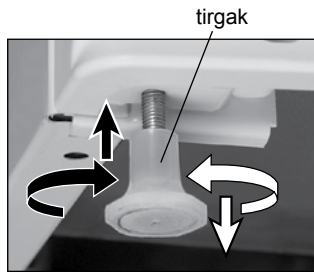

1 Rasm



2 Rasm

ega metall kommunikatsiyalar bilan bir-biriga tegib turgan holda o'rnatish TAQIQLANADI.

**Elektr va yong'in xavfsizligini ta'minlash uchun TAQIQLANADI:**

— tok kuchlanishi ortib ketishidan nosoz himoyaga ega elektr tarmog'iga sovutgichni ulash. Elektr tarmog'i 10 A tokka mo'ljallangan himoya vositasiga ega bo'lishi kerak;

— sovutgichni elektr tarmog'iga o'tkazuvchilar, ko'p o'rinli rozetkalar (ikki va undan ortiq ulanishlarga ega) uzaytiruvchi shnurlardan foydalanish;

— ho'l qo'llar bilan ta'minot shnuri vilkasini rozetkaga tiqish va sug'urish;

— sovutgich ni elektr tarmog'idan ta'minot shnuridan tortgan holda o'chirish;

— sovutgichda o'tkir alkogolli ichimliklarni (40 % va undan ortiq spirtga ega) yaxshi yopilmagan butikalarda saqlash;

— sovutgich da portlash xavfi bo'lgan va portlovchi moddalarni, shuningdek tez o't oluvchi propellentlari bo'lgan aerosol ballonchalarini saqlashga yo'l qo'yilmaydi;

— shisha idishlarni, ularda muzlab qoluvchi suyuqliklar bilan muzlatish kamerasida (keyingi o'rinlarda MK) saqlash;

— kompressorda erigan suv uchun idish bo'lmagan holatda sovutgichdan foydalanish;

— yoritish quvvati 15 Vt dan yuqori bo'lgan lampani sovutgichga o'rnatish;

— sovutgichga elektr asboblarni (mikroto'lqinli pech, toster va boshqalar) o'rnatish, qolaversa, elektr o'tkazgichlarga nam o'tishini oldini olish maqsadida suyuqlik solingan idishlar, xona o'simliklarini o'rnatish.

**2.7** Sovutgichni ta'mirlash ishlari servis markazining malakali mexanigi tomonidan amalga oshirilishi lozim, chunki malakali bo'lmagan mutaxassis tomonidan ta'mirlashdan o'tgan buyum xavf manbaiga aylanishi mumkin.

**2.8** Sovutgichning ish paytida elektr charsillashi, tutun chiqishi va boshqalar bilan bog'lik nosozliklar kelib chiqqanda, zudlik bilan sovutgichni rozetkadan shnur pilkasini sug'urib olish orqali elektr tarmog'idan o'chirish kerak hamda servis xizmati mexanigini chaqirish kerak.

Yong'in holati kelib chiqqanda sovutgichni zudlik bilan elektr tarmog'idan o'chirish, yong'inni o'chirish bo'yicha chora ko'ring va yong'in xizmati chaqirish.

**2.9** Sovutgichning ishlash muddati 10 yil.

**DIQQAT! Sovutgichning ishlash muddati tugaganda buyum xavfsiz ishi uchun ishlab chiqaruvchi javobgar emas. Keyingi foydalanish xavfli bo'lishi mumkin, chunki materiallar tabiiy eskirishi va sovutgichning tarkibiy qismlari eyilishi sababli elektr va yong'in xavfli xolatlar paydo bo'lishi extimoli anchagina oshadi.**

### 3 SOVUTGICHNI O'RNATISH

**3.1** Sovutgichni quyosh nurlari tik tushmaydigan va qizdiradigan asboblardan (gaz va elektr plitalar, pech va isitish radiatorlari) 50 cm uzoqda bo'lgan joyga o'rnatish kerak.

**3.2** Sovutgich ustida va yon tomonlarida havo almashinishi uchun 5 cm dan kam bo'lmagan miqdorda bo'sh bo'shliq bo'lishi lozim.

**DIQQAT! Sovutgich korpusidagi yoki o'rnatiladigan**

### konstruksiyadagi ventilyatsiya teshiklari to'sib qo'ymang.

Osiladigan istalgan turdagi oshxona mebellarini 5 sm dan yaqin qilib sovutgich ustiga osish TAQIQLANADI.

**3.3** Sovutgichni erga nisbatan gorizontal holatda, tirgaklarni 1 rasimga muvofiq aylantirish orqali joylashtirish kerak. Sovutgich tirgaklarda va roliklarda barqaror turishi kerak.

Eshik o'z-o'zidan yopilishi uchun sovutgichni orqa tarafga, tirgaklarni aylantirish orqali, bir oz qiyalik bilan o'rnatish tavsiya etiladi.

### 4 SOVUTGICHNI FOYDALANISHGA TAYYORLASH

**4.1** Upakovka qiluvchi materiallardan keltirilgan komplektlarni bo'shating.

Sovutgichning eshigi va shkaf sirtidagi himoya qiluvchi polietilen klenkasini olib tashlang.

**4.2** Fiksatorlarni 2 rasimga muvofiq shisha-tokchdan eching (agar bo'lsa) Buning uchun:

— birinchi fiksatorni rasmda ko'rsatilgan ko'rsatgich tomonga taqalguncha joyini o'zgartiring, keyin boshqasini burang, bu paytda shisha-tokchani ushlab turing;

— 5.1.4. bandga muvofiq sovutish kamerasidan shisha-tokchani oling;

— shisha-tokchadan fiksatorlarni eching va belgilangan joyga o'rnatish.

Sovutgichni transportirovka qilish zarurati tug'ilganda fiksatorni qarama-qarshi ketma-ketlikda o'rnatish orqali takroran ishlatish mumkin.

**4.3** Sovutgich transportirovka qilingandan keyin uni elektr tarmog'iga ulashdan oldin yarim soatdan kam bo'lmagan vaqt davomida ushlab turish lozim.

Sovutgich atrof muhit harorati 0 °C dan past bo'lgan haroratda transportirovka qilingandan keyin uni eshiklarini ochiq (eshigini ochiq) holda xona haroratida 4 soatda kam bo'lmagan vaqt davomida ushlab turish lozim.

**4.4** Sovutgich bilan keltirilgan komlektdagi jihozlarni sovunli suvda ozuqa sodasi bilan, so'ng toza suv bilan yuvish, yumshoq quruq latta bilan artish kerak. Sovutgichni yaxshilab shamollatish kerak.

Sovutgichni yuvishda qumsimon pasta va tarkibida kislotaga erituvchilar bo'lgan yuvish vositalari, qolaversa, idish yuvishga mo'ljallangan vositalardan foydalanish TAQIQLANADI.

**DIQQAT! 3 rasimga muvofiq sovutish kamerasida o'rnatilgan sovutgich haqida to'liq ma'lumotlari berilgan jadvalni olib tashlamang. Ushbu ma'lumot sovutgichni butun xizmat davri davomida unga xizmat ko'rsatish va ta'mirlash uchun zarurdir.**

**4.5** Orqa tirgaklarni o'rnatish (komlektda keltirilganligiga qarab):

— 4 rasimga muvofiq tirgakning yuqori ilgichini qopqoqning uyilgan joy ichiga o'rnatish, so'ngra pastgi ilgichlar sovutgich qopqog'ida butunlay mustahkamlanishiga qadar tirgakni pastga qarab buoang;

— 5 rasimga muvofiq xar bir tirgakni o'rnatish va otvoryorka yordamida vint bilan mustahkamlang;

— 6-rasimga muvofiq tirgakning to'g'ri burchakli do'ngligini kondensatorning simli chiviqchalari o'rtasiga o'rnatish va tirgakni 90°ga aylantirish.

**4.6** Sovutgich eshiklari (eshik), muzlatish kamera eshigini (mavjud bo'lsa) o'ng tomondan ochiladigan qilib qayta o'rnatish bo'ladi. Plastmassa qismlari sinishini oldini olish uchun, eshiklarni faqatgina servis xizmati mexanigi tomonidan qayta o'rnatilishi lozim (kafolat muddati davomida bir marta - bepul).

Qarshi kelayotgan tulqinlar shakldagi sovutgich eshiklari (MXM-1843-XX...MXM-1848-XX modellari) faqat chap tomondan ochilishi uchun mo'ljallangan.

**4.7** Sovutgichni elektr tarmoqqa ulash: shnur vilkasini rozetkani ichiga urnatish.

**DIQQAT! Sovutgich tarmoqdan uzib qo'yilganda uni kamida 5 daqiqadan so'ng qaytadan ulash mumkin.**



3 Rasm

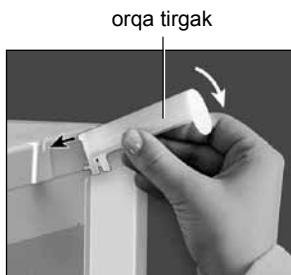

4 Rasm

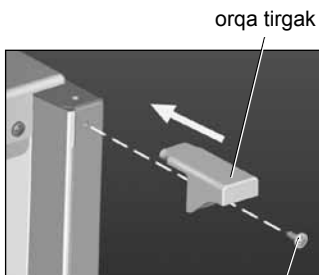

5 Rasm

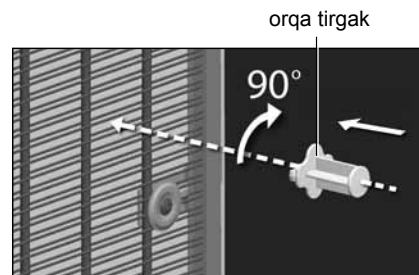

6 Rasm

**5 KAMERADAN YANGI MAHSULOTLARNI SAQLASHDA FOYDALANISH**

**5.1 SOVUTISH KAMERASIDA MAHSULOTLARNI SAQLASH VA JOYLASHTIRISH**

**5.1.1** Mahsulotlarni joylashtirishda sovutish kamerasidagi eng sovuq zona sabzavot yoki mevalar saqlanadigan idishlar ustida, eng iliq zona – yuqori tokchada joylashganligini inobatga olish zarur.

**5.1.2** Sovutish Kamerasidagi harorat unda saqlanayotgan va unga yangi ortilgan mahsulotlar hajmi, eshigining tez-tez ochilishi, xonada sovutgichning o'rnatilgan joyiga va boshqalarga bog'liq.

**5.1.3** Sovutish kamerasidagi haroratni faqatgina laboratoriya sharoitida o'lchash mumkin. Kameradagi havo harorati sovutgichning ishlash rejimiga bog'liq bo'ladi va mahsulotlar haroratiga qaraganda tez o'zgaradi.

Sovutish kamerasiga bir stakan suvni 12 soatga qo'yish va o'rtancha tokchaga xarorat o'lchagich ko'yish orqali undagi haroratni taxminan o'lchash mumkin. Haroratni o'lchashda sovutish kamerasining eshigini ochmang.

**5.1.4** Sovutish kamerasidagi shisha-javonlarning, (pastgi) shisha-javondan tashqari balandligi bo'yicha holatini o'zgartirish mumkin:

Orqa yoki old shetini bir oz ko'tarib (tuzilishidan kelib chiqib), shisha-javonni o'zingizga torting va yangi joyga o'rnatng.

Mebel ichiga o'rnatiladigan sovutgichlarda shisha-tokchalarni joyini o'zgartirishda:

— shisha-tokchanning orqa qismini sal ko'tarib, 7 rasmga muvofiq tokchani yon qismidagi yo'nalishli tayanch qismi chiqmaguncha o'zingizga torting;

— shisha-tokchanning old qismini tushirayotganda, uni vertikal (bo'yicha) holatga o'giring;

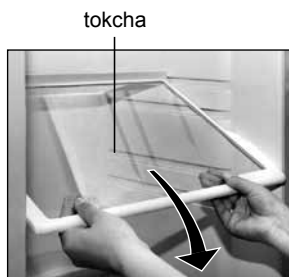

**7 Rasm**

— yo'nalishlardan ilgichlarni chiqaring va shisha-tokchadan oling.

Shisha-tokchani yangi joyga qo'yishda uni qarama-karshi ketma-ketlikda o'rnatng.

**5.1.5** Sovutish kamerasining shisha tokchalarida kondensat (suv tomchilari) hosil bo'lishi mumkin. Uning hosil bo'lishi kamerada havo namligining oshishi evaziga vujudga kelib, unga quyidagilar sabab bo'ladi: katta hajmdagi sabzavot va mevalarning joylashtirilishi, eshikning tez-tez yoki uzoq vaqtga ochilishi; sovutish kamerasidagi haroratni oshishi; 1.3 bandga muvofiq foydalanish shartlariga va 7.1 bandga muvofiq mahsulotlarni saqlash bo'yicha tavsiyalarga amal qilmaslik; erigan suvni to'kish tizimi tiqilib qolishi (ilovaga qarang). Shisha-tokchadan kondensatni yo'qotish uchun namni tez tortib oladigan lattadan foydalaniladi.

**5.1.6** Eshikdagi ustunli-tokcha va idishlarni (komplektatsiyasiga qarab) balandligi bo'yicha o'zgartirish mumkin:

— ustunli-tokchadan cheklovchilarni (kichik)(agar bo'lsa) echib tashlash mumkin. Ustunli-tokchani yon sirtiga 8 rasmga muvofiq bosish bilan qotiruvchi elementlarni bir tomondan, keyin ikkinchi tomondan bo'shatish mumkin. Ustunli-tokchani yangi joyga o'rnatishda qotirish elementlarini avval bir tomondan eshik panelidagi pazaga qo'yish va ikkinchi tomondan ustunli-tokchani yon sirtiga bosish orqali o'rnatish kerak. Cheklovchini o'rnatng (kichik);

— idishni 9 rasmga muvofiq ikki qo'lingiz bilan ko'taring va eshikdagi qotiruvchi elementlar pazasidan bo'shating. Kerakli joy tanlab, eshik panelidagi qotirish elementlariga qo'shish bilan o'rnatng.

**5.2 SOVUTISH KAMERASINI TOZALASH**

**5.2.1** Sovutish kamerasini tozalashda:

- sovutgichni elektr tarmog'idan uzish kerak;
- sovutish kamerasidan barcha mahsulotlarni chiqarish kerak;
- sovutish kamerasini 4.4 bandga muvofiq yuvish, ququq qilib

ustunli-tokcha



**8 Rasm**

idish



**9 Rasm**

artish kerak.

**DIQQAT! MKda yoqimsiz hid paydo bo'lishini oldini olish maqsadida kamerani, komplektdagi jihozlarni, zichlagichni sinchiklab yuving, qolaversa zichlagichni eshikka yokishib turuvchi zonalarini ham yuving.**

**6 SOVUTISHCHI KAMERADAN FOYDALANISH**

**6.1 MUZLATILGAN MAHSULOTLARNI SAQLASH**

**6.1.1** Sovutgich ishga tushirilganda sovutishchi kamera (MK) "Saqlash" rejimida ishlaydi, bu esa muzlatilgan mahsulotlarni sifatli saqlanishini ta'minlaydi. Shartli ravishda MK ikki zonaga bo'linadi: birinchi zona ham muzlatish ham muzlatilgan mahsulotlarni saqlash uchun ishlatilsa, ikkinchi zona faqatgina muzlatilgan mahsulotlarni saqlashda foydalaniladi (ilovaga qarang).

**6.1.2** MKdagi harorat unda saqlanayotgan va unga yangi ortilgan mahsulotlar hajmi, eshigining tez-tez ochilishi, xonada sovutgichning o'rnatilgan joyiga va boshqalarga bog'liq.

**DIQQAT! MK (muzlatish kamerasi) tokchasiga joylashtirilgan mahsulotlar orqa devordagi No Frost tizimining havo kanallarini to'sib qo'ymasligi lozim.**

**6.2 YANGI (BARRA) MAHSULOTLARNI MUZLATISH**

**6.2.1** Yangi mahsulotlar MKning "Saqlash" rejimida ishlab turganda muzlatiladi.

Sovutgichlarning ayrim rusumlarida qo'shimcha – "Muzlatish" rejimi mavjud bo'lib, katta hajmdagi yangi mahsulotlarni muzlatishga mo'ljallangan. "Muzlatish" rejimini MKga yangi mahsulotlarni yuklashdan 24 soat oldin ishga tushirish lozim. Mahsulotlar yuklangandan so'ng 24 soatdan keyin o'chirilishi kerak.

**6.2.2** Muzlatilayotgan yangi mahsulotlarning sifati buzilmasligi va saqlash muddatini qisqartirib ketmasligi uchun ular bir sutka davomida sovutgichning nominal muzlatish quvvatidan oshmasligi kerak.

**6.2.3** O'ralgan yangi mahsulotlarni muzlatish uchun ularni muvofiq zonadagi savatga joylashtirish kerak (ilovaga qaralsin).

Yangi mahsulotlarni maksimal miqdorda muzlatish uchun savatlarni (pastkisidan tashqari) olib turib, mahsulotlarni bevosita MK ning tokchasiga joylashtirish lozim.

**DIQQAT! Muzlatilgan mahsulotlarning harorati ko'tarilishi va ularni saqlash muddatining qisqarib ketishini oldini olish maqsadida MKga muzlatish uchun qo'yilayotgan yangi mahsulotlarni ilgari muzlatish uchun solingan boshqa mahsulotlar bilan birgalikda joylashtirilishiga yo'l qo'ymang.**

**6.3 MUZLATILGAN MAHSULOTLARNI JOYLASHTIRISH**

**6.3.1** Elektr uzatishda buzilish bo'lganda, sovutgichning ishdan chiqishi holatlari va boshqa hollarda MKdagi past haroratni saqlab turishi uchun muzlatilgan mahsulotlarni iloji boricha bir-biriga yaqin qilib joylashtirish kerak.

**6.3.2** Muzlatilgan mahsulotlarni maksimal miqdorda yuklash uchun savatlarni (No Frost tizimli sovutgichdagi pastki savatdan tashqari) olib turib, mahsulotlarni bevosita MK ning tokchasiga joylashtirishga yo'l qo'yiladi.

Sovutgichning texnik xarakteristikalarida ko'rsatilgan energiya sarfi mahsulotlarning savatlar olinib turganidagi maksimal yuklanishi sharoitlari uchun belgilangan.

**6.3.3** MKdagi savatchalarga mahsulotlarni joylashtirish va undan olishda savatchani tayanch nuqtasigacha tortish kerak, zarurat bo'lganda MKdan savatchani past qismidan olib old tutqichdan ushlab tepaga tortgan holda olish kerak.

Sovutgich tashqarisida savatchalarni olib yurishda qulaylik uchun uning yon tomonlarida tutchiqlar mavjud.

**DIQQAT! MKda havo aylanishini ta'minlash maqsadida savatchalarni ohirigacha itaring.**

**6.4 MKni ERITISH VA YIG'ISHTIRISH**

**6.4.1** Avtomatik eritish No Frost tizimiga (keyingi o'rinlarda No Frost tizimi) ega bo'lgan sovutgichlarda (ilovaga qarang) MKni eritish talab etilmaydi. MKni bir yilda bir marta tozalab turish kerak.

**6.4.2** MK yoki muzlatish bo'limida qor qoplami vujudga keladigan, No Frost tizimiga ega bo'lmagan sovutgichlarni bir yilda ikki martadan kam bo'lmagan holda har bir eritishdan so'ng tozalash lozim.

Agar pastki MK da qalinligi 3 mm dan katta bo'lgan (yuqoridagi MK yoki muzlatish bo'linmasida – 5 dan 7 mm gacha) qor qoplamasi hosil bo'lsa, sovutgichni 6.4.3-bandga muvofiq eritish zarur. Qor qoplamasi mahsulotlarga sovuq uzatilishiga to'sqinlik qiladi.

MKni eritishda uning sirtidagi qor qoplarni ko'chirishda plastmas kurakchadan foydalaniladi (agarda komplektda etkazilgan bo'lsa).

Qor qoplarni ko'chirishda sovutishchi agregatga zarar etishini oldini olish maqsadida metall buyumlardan foydalanish **TAQIQLANADI.**



## 1 Jadval — Sovutish kamerasida asosiy ozuqa mahsulotlarini joylashtirish va saqlash muddati bo'yicha tavsiyalar

Mahsulotlar	Saqlash muddati, sut.	Sovutish kamerasida joylashtirish
Hom go'sht, yangi baliq, farsh	1 dan 2 gacha	Pastgi tokchada (eng sovuq joyda)
Sariyog', sir (naviga qarab)	5 dan 7 gacha	Ustunli-tokchalar yoki eshikdagi idishlarda yoxud o'rancha tochkada
Sut, qatiq, qaymoq	1 dan 3 gacha	Ustunli-tokchalar yoki jshikdagi idishlar yoki sovutish kamerasining o'rancha tokchalarida
Tuxum	10	Ustunli-tokchalar yoki eshik panelidagi idishlarda
Sabzavot va mevalar	10 gacha	Idishlarda (meva va sabzavotlar uchun)

### 6.4.3 MKni eritish va tozalashda muhim:

- sovutgichni elektr tarmog'idan o'chirish, shnur vilkasini rozetkadan chiqarish lozim;
- MKdagi mahsulotlarni undan chiqarib sovutish kamerasi tokchalariga joylashtirish lozim;
- MK eshigini ochiq qoldirish lozim;
- ilovaga muvofiq erigan suvni olib tashlash (agar No Frost tizimi bo'lmasa);
- kamerani 4.4 bandga asosan yuvish, quruq qilib artish lozim.

**DIQQAT! MKda yoqimsiz hid paydo bo'lishini oldini olish maqsadida kamerani, komplektidagi jihozlarni, zichlagichni sinchiklab yuving, qolaversa zichlagichni eshikka yokishib turuvchi zonalarini ham yuving.**

## 7 MAHULOTLARNI SAQLASH VA ERITISHBO'YICHA TAVSIYALAR

### 7.1 SOVUTISH KAMERASIDA MAHSULOTLARNI SAQLASH

**7.1.1** Mahsulotlar o'zining xushbo'yli, rangi, suvli va yangiligini saqlab qolishi uchun ularni uralgan holda yoki zich yopilgan idishda saqlash lozim. Suyuqliklarni zich yopilgan idishda saqlanishi namlikni oshishi va sovutish kamerasida begona hid paydo bo'lishini oldini oladi.

**7.1.2** O'ralmagan holda idishga solingan meva va sabzavotlar (yuvilgan meva va sabzavotlarni quritish kerak) saqlanishi mumkin. Bunda shisha-tokcha (pastgi) sirtida kondensat hosil bo'lishi mumkin.

**7.1.3** Sovutish kamerasida asosiy ozuqa mahsulotlarini joylashtirish va saqlash muddati bo'yicha tavsiyalar 1 jadvalda berilgan.

**DIQQAT! O'simlik yog'larini va moylar eshik zichlagichlariga va sovutgichning plastmas siirtiga tegmasligi kerak, chunki ularning buzilishiga olib kelishi mumkin.**

### 7.2 MKda MAHSULOTLARNI MUZLATISH VA MUZLATILGAN MAHSULOTLARNI SAQLASH

**7.2.1** Muzlatilayotgan mahsulotlarni ma'qul tarzda sovuq bilan ta'minlash uchun ularni portsiyalarga bo'lib, paketlarga joylashtirish maqsadga muvofiqdir. Muzlatish qavati qanchalik yuqqa bo'lsa, muzlatish ham shuncha tez, mahsulot sifati balanda va saqlash muddati uzoq bo'ladi. Upakovka mahsulotga yopishib turishi va germetik holda yopilishi kerak.

MKda muzlatilgan ozuqa mahsulotlarini (uy-ro'zg'ordagi) saqlash muddatlari bo'yicha tavsiyalar 2 jadvalda keltirilgan.

**DIQQAT! Muzlatilgan mahsulotlarni ishlab chiqargan tashkilot tomonidan belgilangan saqlash muddatlariga amal qiling.**

### 7.3 OZUQA MUZINI TAYYORLASH

**7.3.1** Muz tayyorlash uchun mo'ljallangan shaklning  $\frac{3}{4}$  qismiga ichimlik suvi solib, MKning sovutish zonasiga, MX-2822-XX, MX-2823-XX larda —sovutish bo'limining yon devoriga yaqin joyga joylashtiring.

**7.3.2** Muz kubiklari engil olinishi uchun, shaklning pastgi qismini 5 soniyaga iliq suvga solish, so'ng o'g'irib bir oz qayirish lozim.

**DIQQAT! Muz kubiklarini muz tayyorlov shaklidan olishingiz**

## 2 Jadval — MKda muzlatilgan ozuqa mahsulotlarini (uy-ro'zg'ordagi) saqlash muddatlari bo'yicha tavsiyalar

Mahsulotlar	Saqlash muddati, oy
Yangi baliq, dengiz mahsulotlari	3 oygacha
Sariyog', sir (naviga qarab), pishiriq	6 oygacha
Hom go'sht, parranda	9 oygacha
Sabzavot, meva, reza mevalar	12 oygacha

bilan og'zingizga solmang va muzlatilgan mahsulotlarga yopishib muzlab qolmasligi uchun ho'l qo'lingiz bilan tegmang.

### 7.4 Tavsiya etilmaydi:

- sovutgichga issiq mahsulotlarni joylashtirish. Ularni dastlab xona haroratigacha sovutish lozim;
- muzlatilgan mahsulotlarni takroran muzlatish.

## 8 SOVUTGICHNING ISHLASH XUSUSIYATLARI

**8.1** Agarda hozirgina yopilgan MK yoki sovutish kamerasi eshigining ochishning iloji bo'lmasa, 1 daqiqadan 3 daqiqagacha, kameraning ichidagi bosim tashqaridagi bosim bilan bir xil bo'lishini kutish lozim, keyin eshikni ochish kerak.

**8.2** Sovutgichning ishlashida shovqin kuzatilishi mumkin, bu shovqin funksional xarakterga ega bo'lib, hech qanday nuqson bilan bog'liq emas.

Belgilangan haroratni ushlab turish uchun sovutgichda vaqti-vaqti bilan kompressorlar yonib o'chib turadi. Sovutgichdagi harorat belgilangan darajaga etishi bilan uning ishlashida kuzatilgan shovqin beixtiyor pasayadi.

Sovutgichlarning ayrim rususlarida kompressorlar ishga tushirilgan paytda chertki tovushi eshitalishi mumkin — haroratning rele-datchigi ishga tushadi.

Shildiragan tovush xladagentning sovutish tizimlari bo'ylab aylanishidan darak beradi, sezilarsiz qarsillashlar esa materiallarning xarorat kenayishi bilan bog'liq.

G'uvillagan tovush No Frost tizimiga ega bo'lgan sovutgichlardagi ventilyatorning ishlashi bilan bog'liq.

**8.3** Sovutgichdan foydalanishi jarayonida shovqinning qo'shimcha manbaalari yuzaga kelishi mumkin.

Shovqinning kuchayishi komplektidagi jihozlarning (shisha-tokcha, idishlar) noto'g'ri o'rnatilganligi yoki sovutgichga joylashtirilgan mahsulotlar hamda idishlarning bir-biriga tegishi natijasida yuzaga kelishi mumkin. Shovqinni komplektidagi jihozlarni qayta o'rnatish va idishlarning bir-biriga tegmasligini ta'minlash orqali yo'qotish mumkin.

Sovutgichning elementlari (kondensator, trubkalar, simlar, erigan suvni to'kish tizimidagi elementlar) agar tashishdan so'ng (ko'chirish yoki tozalashdan so'ng noto'g'ri o'rnatilish) ular bir-biriga tegib qolgan bo'lsa, u shovqinni keltirib chiqaruvchi manbaa bo'lishi mumkin.

Sovutgich elementlarining holatini sozlash yoki to'g'ri o'rnatish yo'li bilan sovutgich ishidagi qo'shimcha shovqinni yo'qotish mumkin.

**8.4** Kondensat hosil bo'lishini oldini olish uchun sovutgich shkafi pastki MK eshigining perimetri bo'yicha yoki MK si yuqorida bo'lgan sovutgichlarda ko'ndalang orayopma zonasi isitiladi (ilovaga qaralsin).

Qizish harorati atrof muhitning harorati, MKda saqlanayotgan mahsulotlari hajmi, qolaversa, kondensatorning ifloslanganligiga bog'liqdir. Haroratning sovutgich ish jarayonida ortib borishi uning buzilganligini bildirmaydi.

**DIQQAT! 10 rasmga muvofiq sovutgichning orqa devori va kondensatorini uni dastlab devordan nariga surib, bir yilda bir martadan kam bo'lmagan holda changyutgich yordamida tozalab turing. Kondensatorida chang paydo bo'lishi elektr energiya sarflanishini oshiradi.**

kondensator

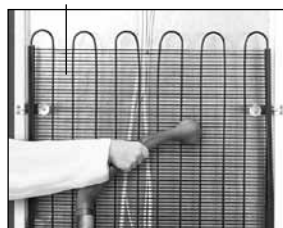

10 Rasm

**8.5** Elektr tarmog'ida kuchlanishning uynashi yuzaga kelganda sovutgich faqatgina ishlash kuchlanishi tiklanganidan keyingina, bir oz kechiktirish bilan yoqilishi mumkin.

**8.6** Sovutgichda issiqni ushlab turuvchi penopoliuretan materiali ishlatilgan bo'lib, u sovutgich devorlari kichrayishiga olib kelishi mumkin. Sovutgich devorlarida penopoliuretanning qisqarishi sababli paydo bo'lgan notekisliklar sovutgichning ishlashiga ta'sir etmaydi va issiqni saqlab qolishni yomonlashtirmaydi.

## 9 SAQLASH VA TASHISH QOIDALARI

**9.1** Upakovkalanagan sovutgich nisbatan 80% dan yuqori bo'lmagan namlikka ega, tabiiy havo almashishi mavjud bo'lgan yopiq holdagi xonada saqlanishi lozim.

**9.2** Agar sovutgichdan uzoq vaqt davomida foydalanilmasa, uni elektr tarmog'idan o'chirish, barcha mahsulotlarni undan chiqarib olish, MKni eritish, kameralarni tozalash kerak bo'ladi. Tozalab bo'lingandan so'ng kamerada hid paydo bo'lmasligi uchun sovutgich eshiklari bir oz ochiq holda bo'lishi kerak.

3 Jadval

Kelib chiqishi mumkin bo'lgan nosozlik	Ehtimoliy sabablar	Bartaraf etish usuli
Sovutgich elektr tarmog'iga ulanganda ishlamayapti, Sovutish kamerasi lampasi yonmayapti	Elektr tarmog'ida kuchlanish yo'q	Elektr tarmog'ida kuchlanish avjudligini tekshirish uchun unga istalgan elektr asbobini ulang
	Sovutgich shnuridagi vilka hamda elektr tarmog'idagi rozetka o'rtasida kontakt yo'q	Shnurdagi vilka hamda rozetka o'rtasidagi kontaktni ta'minlang
Ishlab turgan sovutgichda sovutish kamerasining lampasi yonmayapti	Sovutish kamerasini yorituvchi lampa kuygan	11 bo'limga muvofiq yaroqli lampa bilan almashtiring
Shovqin darajasi yuqori	Sovutgich noto'g'ri o'rnatilgan	3 bo'limga muvofiq sovutgichni o'rnatish
Sovutish kamerasida suv va kondensat mavjud	Erigan suvni to'kish tizimi ahlat bilan to'lib qolgan	Ilovada keltirilganidek erigan suvni to'kish tizimini ahlatdan tozalang
Kamerada harorat yuqori, kompressor to'xtovsiz ishlamoqda	Eshik yaxshi yopilgan	Sovutgich eshigini yaxshilab yoping.
	Foydalanish shartlari buzilgan	1.3, 3.1, 3.2 bandlar bajarilishini ta'minlang
	Kameradagi harorati noto'g'ri belgilangan	Haroratni tartibga solish
Mahsulotlarda, No Frost tizimiga ega sovutgichlardagi Muzlatish kamerasining tarkibiy elementlarida qirov yuzaga kelishi	Muzlatish kamerasining orqa devorida joylashgan No Frost tizimi havo kanallari to'silib qolgan	Muzlatish kamerasining orqa devorida joylashgan No Frost tizimi havo kanallarini bo'shatish.
	Eshikning tez-tez ochilishi. Eshikning davomiy ochilib turilishi	No Frost tizimi ishlab turishi yordamida eshik yopilishi bilan qirov yo'qoladi

9.3 Sovutgichni uni ish holatida ko'rinishida (bo'yicha) xohlagan turdagi yopiq transport vositasi orqali uni qattiq mahkamlab tashish zarur.

Sovutgichni yuklash va uni tushirish ishlarini olib borganda unga zarb etkazish **TAQIQLANADI**.

**DIQQAT! Sovutgichning joyini o'zgartirishda uning eshigi, eshik tutchiqi, bezakli qalqonchasini (agar bo'lsa) sindirib qo'ymaslik uchun ulardan ushlang.**

**10 KELIB CHIQISHI MUMKIN BO'LGAN NOSOZLIKLAR VA ULARNI BARTARAF ETISH USULLARI**

10.1 Iste'molchi tomonidan mustaqil tarzda bartaraf etilishi mumkin bo'lgan nosozliklar 3 jadvalda ko'rsatilgan. Agarda nosozlikni mustaqil tarzda bartaraf etishning iloji bo'lmasa, xizmat markazidan mexanikni chaqirish kerak.

10.2 Xizmat markaziga murojaat qilinganda sovutgichning rusumi va zavod tomonidan berilgan seriya raqamini ko'rsatish lozim.

**11 YORITISHLAMPASINI ALMASHTIRISH**

11.1 Yoritish lampasini almashtirishda yoritgichning konstruksiyasini inobatga olgan holda:

- sovutgichni elektr tarmog'idan o'chirish, shnur vilkasini rozetkadan chiqarish;
- 11 rasmda belgilanganidek plafonni ko'rsatilgan yo'nalish bo'ylab burang;
- 12 rasmda belgilanganidek vintni burab chiqaring, ko'rsatilgan yo'nalish bo'ylab plafonni qismlarga ajrating;
- quvvati 15Vt dan baland bo'lmagan lampa bilan almashtiring;
- plafonni o'rnatish va vintni burab kirgizish (agar bo'lsa).

**12 UTILIZATSIA QILISH**

12.1 Sovutgich upakovkasi uchun ishlatilgan materiallar to'liq qayta ishlanishi va ikkilamchi xomashyo yig'ish punktlariga keltirilgan taqdirda takroran ishlatilishi mumkin.

**DIQQAT! Yosh bolalarga upakovka qilish materiallari bilan o'ynashga ruxsat bermang, chunki karton korobkaning ichiga kirib olib yoki upakovka plenkasiga o'ralashib qolib nafasi qaytishi mumkin.**

12.2 Utilizatsiya qilishga mo'ljallangan sovutgichni elektr ta'minoti shnurlarini kesib yaroqsiz holga kelitirish lozim, mamlakat qonunchiligida belgilangan tartibda utilizatsiya qilinishi kerak.

12.3 Sovutish tizimlarida mavjud bo'lgan xladagent R600a

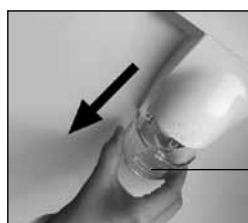

plafon  
vint

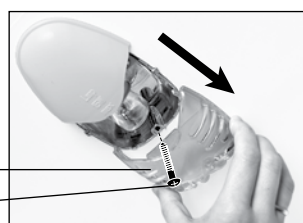

12 Rasm

11 Rasm

mutaxassis tomonidan utilizatsiya qilinishi kerak. Hushyor bo'lish talab etiladi va sovutish tizimining trubkalari utilizatsiya qilinguniga qadar zararlanmaganligini nazorat qiling.

**13 KAFOLAT MAJBURIYATLARI VA TEXNIK XIZMAT**

13.1 Sovutgichdan foydalanishning kafolat muddati sovutgichni etkazib berishda komplektda kiruvchi kafolat kartasida belgilangan. Foydalanish kafolat muddati sovutgich sotilgan sanadan boshlab, agar sotilgan sanasi belgilanmagan bo'lsa – ishlab chiqaruvchi zavod tomonidan mahsulotlarga berilgan raqamda ko'rsatilgan ishlab chiqarilgan sanadan boshlab hisoblanadi (kafolat kartasiga qarang).

13.2 Komplektda keltirilgan yorituvchi lampa, shisha-tokcha, plastmass buyumlar, bezakli qalqonchalar, tirgaklar, eshik zichlagichlari va plastmas tutchiqlarga kafolat berilmaydi.

13.3 Kafolat majburiyatlari quyidagilarga holatlarda tatbiq qilinmaydi: — xizmat ko'rsatuvchi tashkilotlari ro'yxatiga kiritilmagan shaxslar tomonidan ta'mirlanganda;

— mahsulotdan hamma turdagi harakatlanuvchi transportlarda foydalanilganda;

— foydalanish bo'yicha qo'llanmada ko'rsatilgan joylashtirish, ulash, foydalanish va xavfsizlik talablari qoidalariga amal qilinmaganda;

— buyumning va uning tarkibiga kiruvchi qismlarga mexanik, kimyoviy va termik zararlar etkazilganda;

— ekstremal shartlar yoki bartaraf etib bo'lmaydigan kuchlar (yong'in, tabiiy ofat) ta'siri ostida, qolaversa uy hayvonlari, hasharot va kemiruvchilar sababli yuzaga kelgan nosozlik va zararlarda.

13.4 Foydalanish kafolat muddati davrida sovutgichning ishlash sifatini tekshirish bepul amalga oshiriladi. Sovutgichni kafolatli ta'mirlash uchun uni olib ketish va ta'mirdan so'ng uni qaytib olib kelish kafolatli ta'mirllovchi tashkilotning mablag'i va kuchi evaziga amalga oshiriladi.

Tekshiruv natijasida muxlatgichning nosozligi tasdiqlanmasa, transport harajatlarini sovutgich egasi servis xizmatining preyskuranti bo'yicha to'laydi.

Nosozlikning kelib chiqishi sovutgichdan noto'g'ri foydalanilganligi natijasida kelib chiqqan bo'lsa, transport va ta'mirlash harajatlarini sovutgich egasi servis xizmatining preyskuranti bo'yicha to'laydi.

**DIQQAT! Sovutgichni o'rnatish, ulash va buyumdan foydalanish qoidalariga amal qilmaslik natijasida iste'molchining sog'lig'iga yoki mulkiga, hayotiga etgan zarar uchun ishlab chiqaruvchi javobgar bo'lmaydi.**

Iste'molchi, sotuvchi va ishlab chiqaruvchining huquq va majburiyatlari "Iste'molchi huquqlarini himoya qilish to'g'risida"gi Qonun bo'yicha tartibga solinadi.

13.5 Foydalanishning butun davri davomida texnik xizmat ko'rsatish va sovutgichni ta'mirlash ishlari servis xizmatining malakali mutaxassis tomonidan amalga oshirilishi lozim.

13.6 Servis xizmatining joylashgan joyi haqidagi ma'lumotlarni sovutgichni sotgan tashkilotdan, qolaversa, komplektda olib kelingan xizmatlari ko'rsatuvchi orasidan topishi kerak.

**DIQQAT! Servis xizmati mexanikdan sovutgichni ish davrida bajarilgan barcha ishlar bo'yicha 4 jadvalni (47 betga qarang) to'ldirishni talab qiling.**



## ДАСТГОҶИ ХУНУККУНАНДА

### Харидори гиromӣ!

Ҳангоми харид кардани яхдон (яхдон-сардкунанда, яхдони яккамераи компрессионӣ) (минбаъд-яхдон) дуруст пур кардани қартаи кафолатӣ, мавҷуд будани мӯҳри корхонаи фурушанда ва санаи фуруши онро дар талони кандашаванда тафтиш намоед.

Дастуруламали оиди истифодабарии хунуккунандаро бодикқат омӯхта, Шумо метавонед хунуккунандаро дуруст истифода намоед. Дастуруламали оиди истифодаро дар давоми тамоми мӯҳлати истифодаи хунуккунак нигоҳ доред.

Яхдон ба талабҳои қоидаҳои Техникии маҳдудияти истифодаи баъзе моддаҳои хатарнок дар таҷҳизотҳои электрикӣ ва электронӣ мувофиқ аст, ки аз тарафи Ҳайати Вазирони Украина №1057 аз 3 декабри соли 2008 тасдиқ карда шудааст. Фоизи таркиби меъёри маводҳои хатарнок аз миқдори муқаррар кардаи қоидаҳои Техникии зиёд намебошад.

Системаи менеджменти сифати тайёр намудан ва истеҳсол кардани маҳсулоти ЧПА "АТЛАНТ" ба талабҳои СТБ ISO 9001-2009 мувофиқ аст ва дар номгуи системаи Миллӣ ба қайд гирифта шудааст, мувофиқати он дар РБ рақами ВУ/ 112 05.01. 002 00014 тасдиқ шудааст.

### 1. МАЪЛУМОТИ УМУМӢ

1.1 Дастуруламали оиди истифода замима дорад, ки дар он маълумот дар бораи идора намудани яхдон ва хусусиятҳои истифода кардани он нишон дода шудааст. Дастуруламали оиди истифода барои навъҳои гуногуни яхдонҳо тартиб дода шудааст.

Дар навъи яхдон рақамҳои охири (ба таври шартӣ «-XX» ё ки «-XXX») рақами иҷро кардаро нишон медиҳад, ки дар қартаи кафолатӣ ва чадвалчаи яхдон қайд карда шудааст, ки дар даруни камера аз тарафи чап ҷойгир шудааст ва барои нигоҳ доштани маҳсулоти тоза хизмат мекунад (минбаъд камераи сардкунанда). Тайёр кардани яхдон бо материалҳои сатҳи яхдонро пӯшанда, ранги он, дараҷаи самаранок истифода кардани қувваи энергия фарқ дорад.

1.2 Яхдон барои истифодабарӣ дар шароитҳои хона ва ба он монанд таъин карда шудааст, алаҳусус:

- дар дохили биноҳои барои хӯрок хӯрдани кормандони мағозаҳо, идораҳои корӣ ва дигар биноҳои хизматӣ;
- дар ҳоҷаҳои деҳқонӣ (фермерӣ); дар меҳмонхонаҳо, меҳмонхонаҳои хурд ва дигар намудҳои истиқоматкунӣ барои истифодаи онҳо аз ҷониби кироиянишинон;
- дар меҳмонхонаҳо, ки утоқдоро бо хӯроки пагоҳирӯзӣ пешниҳод мекунад;
- дар ҷойҳои хӯроки умум ва дигар ҷойҳои ба он монанди савдои ғайриҷақана.

Истифодаи яхдон дар хонаи хоб тавсия намешавад. Он чизро бояд ба ҳисоб гирифт, ки ҳангоми кор кардани яхдон ғалоғула ва садоҳои нофорамии функционали мавҷуд мебошанд.

**ДИҚҚАТ! Хонае, ки дар он яхдонро истифода мекунад бояд ҳисоб беш аз 1 м³ ба 8 г хладагент R600a ҳаҷми маҳсулот дошта бошад. Массая хладагент дар чадвали яхдон нишон дода шудааст.**

1.3 Яхдонро ба таври зерин истифода кардан зарур аст:

- дар ҳарорати муҳит, ки дар замима нишон дода шудааст;
- дар ҳудуди шиддати номии электрикии 220-230 ҳангоми тағйир ёфтани шиддат ба ±10 % аз номӣ ва басомати (50±1) Гц дар шабакаи барқи тағйирёбанда;
- дар намии нисбӣ, ки аз 75 % зиёд намебошад.

Дар ҳолатҳои дигари истифодабарӣ хусусиятҳои гармиэнергетикии яхдон ба нишондодҳои истеҳсолкунанда мумкин аст мувофиқат накунад.

1.4 Ба комплекти таҳвил дохил аст: маҳсулотҳои комплекти, дастуруламал оиди истифода бо замима, номгуи ташкилотҳои хизматрасонии сервисӣ, тамғакоғазӣ фойданокии энергетикӣ асбобҳои яхдон (минбаъд-тамғакоғаз), қартаи кафолатӣ бо пойгири тамғакоғаз.

Аҳамияти хусусиятҳои техникӣ яхдон дар пойгири тамғакоғаз нишон дода шудааст. Пойгири тамғакоғазро аз қартаи кафолатӣ бурида гирифта ва бо хусусиятҳои техникӣ дар тамғакоғаз буда яқоя нигоҳ доштан лозим аст.

Дар қартаи кафолатӣ дар чадвалҳо хусусиятҳои дигар техникӣ яхдон ва маълумот дар бораи шумораи қисмҳои комплекти дода шудааст.

1.5 Истеҳсолкунанда хусусиятҳои асосии техникӣ яхдонро нигоҳ дошта, конструкцияи онро метавонад мукаммал созад.

**ДИҚҚАТ!** Истеҳсолкунанда (фурушанда) барои нуқсонҳо ва вайроншавии маҳсулот (аз он ҷумла дар мӯҳлати кафолатӣ), ки дар натиҷаи вайрон намудани шартҳои истифодабарӣ, ё ки нигоҳ доштани он, пайдо шудани қувваи зиёд (сӯхтор, офатҳои табиӣ ва ғайра), таъсири ҳайвоноти хонагӣ, ҳашаротҳо ва хояндоҳо ба миён меоянд ҷавоб намедиҳад.

### 2. ТАЛАБОТИ БЕХАТАРӢ

2.1 Яхдон – асбоби электрикии хонагӣ аст, барои ҳамин ҳам дар вақти истифода бурдани он ба қоидаҳои умумии бехатарии электрикӣ риоя кардан лозим аст.

2.2 Асбоб барои истифода аз ҷониби шахсони (аз он ҷумла кӯдакон) бо қобилияти пасти ҷисмониву эҳсосӣ ё ақлӣ, дар ҳолати набудани таҷрибаву дониши ҳаёти таъин карда нашудааст, агар онҳо тахти назорат қарор надошта бошанд, ё дар бораи истифодаи асбоб аз ҷониби шахси барои бехатарӣ масъул ба онҳо дастурамал дода нашуда бошад.

Кӯдакон бояд дар ҳолати назорат бошанд, то ки бо асбоб бозӣ накунад.

2.3 Яхдон аз ҷиҳати типӣ муҳофизат аз ҷараёни электрикӣ ба дараҷаи 1 мувофиқат мекунад, ба шабакаи ҷараёни электрикӣ ва бо васлаки дуплоҷа бо контакти заминӣ пайваست карда мешавад.

Барои ҷойгир кардани васлаки электрикӣ, ки контакти заминӣ дорад, ба электрики пуртаҷриба муроҷиат намудан лозим аст. Васлаки электрикӣ барои дар ҳолати фавқуллода аз барқи шабакаи электрикии тез хомӯш кардани яхдон дар ҷои мувофиқ ва қулай бояд гузошта шавад.

Ба замин пайванд кардан ба тариқаи кашидани сими алоҳида аз дастгоҳҳои газӣ, гармкунӣ, шабакаи водопроводию канализационӣ **МАНЪ АСТ.**

**ДИҚҚАТ!** Истеҳсолкунанда (фурушанда) дар баробари зарару зиёне, ки дар натиҷаи риоя накардани талаботи васли дастгоҳ ба саломатӣ ва мулк расида аст, ҳеч масъулият надорад.

2.4 Пеш аз яхдонро ба барқи шабакаи электрикӣ пайваस्त намудан ноқилҳои пайвасти ва душоҳаро аз назар гузаронидан лозим аст. Дар ҳолати носоз будани ноқилҳои пайвасти вайро бо ноқили аз истеҳсолкунанда ё ки хизмати таъмиркунанда гирифта шуда иваз кардан лозим аст.

2.5 Дар ҳолатҳои зерин душоҳаро аз васлак берун карда яхдонро аз шабакаи электрикӣ хомӯш кардан зарур аст:

- ҳангоми тоза кардани яхдон;
- иваз кардани лампаи равшанкунӣ;
- ба ҷои дигар гузоштани он;
- шустани сақфи зери он.

**ДИҚҚАТ!** Дар аснои кори хунуккунанда компрессор тафсонда мешавад ва мумкин аст дар сурате даст задан ба он боиси сӯхтагӣ шавад.

2.6 Дар системаи хунуккунаки яхдон хладагент изобутан (R600a) мавҷуд мебошад.

**ДИҚҚАТ!** Ба зарар расонидан ба тарҳи системаҳои яхдон роҳ надихед.

**ДИҚҚАТ!** Дастгоҳҳои механикӣ ё дигар



воситаҳоро барои тезонидани чараёни яхобкунӣ истифода набаред.

Барои хорич кардани қабати барфӣ ашёву асбобҳои дар дастури истифодабарии яхдон тавсиянашударо истифода набаред.

**ДИҚҚАТ!** Асбобҳои электрикиро дар дохили яхдон истифода набаред).

**ДИҚҚАТ!** Дар ҳолати зарар дидани тарҳи системаи яхдон биноро бояд шамол дода ба пайдо шудани манбаҳои кушодаи оташ дар назди яхдон роҳ надод, зеро изобутан гази зуд оташигиранда мебошад.

**ДИҚҚАТ!** Яхдонро дар наздикии асбобҳо ва чизҳои тез оташигиранда (пардаҳо, лакҳо, рангҳо ва ғайра) нагузоред.

Яхдонро ба даруни мебел гузоштан (ғайр аз яхдони ба таври зайл гузошта шаванда), ҳамчунин ҷои холии мобайни қисми ақиби яхдон ва девор бударо маҳкам накумед.

Ба холигие, ки яхдонро меҳоҳед гузаред, агар дар қисми боло ва ду тарафи он ҷои холи набошад дар он сурат гузоштани он манъ аст. (нигоҳ кунед 3.2).

**ДИҚҚАТ!** Гузаштани яхдон дар назди дастшӯякҳои оҳанин, кубурҳои об, гармкунанда, канализатсия, гоз ва дигар коммуникатсияҳои оҳанин заминӣ манъ аст.

Барои таъмини бехатарии электрикӣ ва сӯхторӣ **МАНЪ АСТ** ки:

- васл кардани яхдон ба шабакаи барқи электрикӣ, ки ба шиддати зиёди барқ ҳимояи носоз дорад. Шабакаи барқи электрикӣ бояд аз ҳисоби 10 А дастгоҳи ҳимоякунанда дошта бошад;

- барои ба барқи электрикӣ васл кардани яхдон гузарандаҳо ва васлакҳои бисёр ҷой дошта (ду ва аз он зиёд ҷой дошта) ва ноқилҳои барқиро истифода бояд кард;

- вилкаи сими қувваро ба розетка бо дасти мартуб нишонанд ва бароваранд;

- қатъ кардани барқи хунуккунак бо гирифтани аз сими қувва;

- дар яхдон нигоҳ доштани нӯшоқиҳое, ки алкоғоли зиёд доранд (дар таркибаш 40 дараҷа ва аз он зиёд спирт дошта бошад) дар шишаҳои хуб маҳкам карда нашуда;

- дар яхдон нигоҳ доштани моддаҳои таркандани хатарнок ва таркандани, инчунин баллончаҳои аэрозолӣ бо пропеллентҳои зуд оташигиранда;

- дар камераи яхкунанда (минбаъд - КЯ) нигоҳ доштани зарфҳои шишагӣ, ки моддаҳои яхкунанда дошта;

- истифода кардани яхдон дар ҳолати мавҷуд набудани зарф барои чамъ кардани обҳои дар компрессор пайдошаванда;

- ба яхдон ҷойгир кардани лампаи равшанкунанда, ки қувваи он беш аз 15 Вт мебошад;

- ба яхдон ҷойгир кардани дастгоҳҳои дигари барқи электрикӣ (печи микроволни, тостер ва ғайра), ҳамчунин зарфҳои моеъ дошта, растаниҳои хонагӣ барои роҳ надодан ба афтидани намӣ ба элементҳои ноқилҳои барқи электрикӣ.

**2.7** Таъмири яхдон фақат аз тарафи механики ботаҷрибаи умури хизматгузорӣ гузаронида шавад, чунки баъд аз гузаронидани таъмири сифати паст дошта маҳсулот метавонад манбаи хатар шавад.

**2.8** Дар вақти пайдошавии носозии яхдон, ки чарс-чурси барқи электрикӣ, дуд баровардан ва ғайра руй медиҳад, дарҳол васлакро берун намуда яхдонро аз барқи шабакаи электрикӣ хомӯш карда механики умури хизматгузориро давбат кардан лозим аст.

Дар ҳолати пайдо шудани сӯхтор дарҳол яхдонро аз барқи шабакаи электрикӣ хомӯш карда, чораҳои хомӯш кардани оташро ба амал баровардан ва умури сӯхторхомушкуниро давбат кардан лозим аст.

чадвал



Сураги 3

такаягоҳи қафо

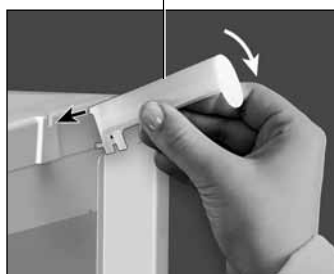

Сураги 4

такаягоҳи қафо

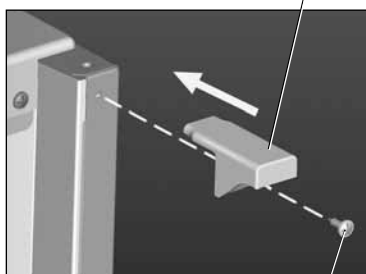

Сураги 5

такаягоҳи қафо

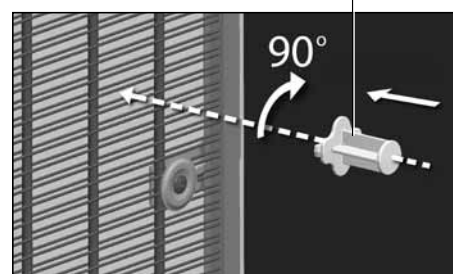

Сураги 6



Сураги 1



Сураги 2

**2.9** Муддати хизмати яхдон 10 сол мебошад.

**ДИҚҚАТ!** Баъд аз ба охир расидани муҳлати хизмати яхдон истехсолкунанда ба кори бехатаронаи маҳсулот ҷавобгар намебошад. Минбаъд истифода бурдани яхдон хатар дорад, чунки эҳтимоли пайдошавии ҳолатҳои нохуши элекрикӣ ва сӯхтор аз сабаби фусурдашавии материалҳо ва кўшнашавии қисмҳои таркибии яхдон хеле зиёд мешавад.

### 3. ГУЗОШТАНИ ЯХДОН

**3.1** Яхдонро дар ҷои дур аз нурҳои офтоб, дар масофаи 50 см аз асбобҳои гармкунӣ (плитаи газ ва электрикӣ, оташдон ва радиатори гармкунӣ) гузоштан лозим аст.

**3.2** Аз қисми боло ва ду паҳлуҳои яхдон барои гардиши ҳаво ҳадди ақал 5см ҷои холи бояд бошад.

**ДИҚҚАТ!** Сурухиҳои ҳавотозакуниро, ки дар корпуси яхдон ё дар тарҳи дар дохили он сохташуда мебошанд, банд накумед.

Дар болои яхдон ягон овезаро дар масофаи аз 5 см кам ҷойгир кардан **МАНЪ** аст.

**3.3** Яхдонро нисбат аз фарши хона ба таври уфуқӣ мувофиқи сураги 1 такагоҳи ба тартиб оварда шавандаро тоб дода гузоштан лозим аст. Яхдон дар такагоҳаш ва чарххояш бояд мустақкам ҷойгир шавад.

Барои хуб маҳкамшавии дарҳо (дар) яхдонро бо тоб додани такагоҳҳо дар андак нишебӣ ба қафо гузоштан лозим аст.

### 4. ТАЙЁР НАМУДАНИ ЯХДОН БАРОИ КОР

**4.1** Аз банд озод кардани қисмҳои ба комплект дохил буда. Пардаи полиэтиленӣ муҳофизатиро (агар маҷуд бошад) аз сатҳи берунии ҷевон ва дарҳои яхдон берун баровардан лозим аст.

**4.2** Қайдкунандаҳоро (агар мавҷуд бошанд) аз раф-оина мувофиқи сураги 2 кушода гирифтани лозим аст. Барои ин зарур аст:

- дар самти ақраба раф-оинаро нигоҳ дошта то ҳадди охир ҷои як қайдкунанда, сипас дуҷумлашро тағйир додан лозим аст;

- раф-оинаро аз камераи хунуккунанда мувофиқи 5.1.4. берун кард;

- қайдкунандаҳоро аз раф-оина кушода гирифтани ва онро ба ҷои интиҳобшуда ҷойгир кард.

Дар ҳолати зарурӣ ҳангоми ба ҷои дигар бурдани яхдон қайдкунандаҳоро ба раф-оина дар тартиби акс гузошта дубора истифода кардан мумкин аст.

**4.3** Пас аз кашондани хунуккунак бояд аз васл кардани он ба барқ барои муддати на камтар аз ним соат худдорӣ кард.

Агар дараҷаи ҳарорати муҳит камтар аз 0 °C бошад, пас аз кашондани хунуккунак бояд аз васл кардани он ба барқ барои муддати на камтар аз 4 соат худдорӣ карда ва дар(ҳо)и онро боз гузошт.

4.4 Яхдон ва қисмҳои ба комплекти он дохил бударо бо оби гарми собундор ва содаи хӯроворӣ дошта, сипас бо оби соф шустан ва бо матои нарм то пурра хушкшавӣ пок кардан лозим аст. Яхдонро бояд хуб ҳаво додан зарур мебошад.

Ҳангоми шустани яхдон хамираҳои абразивӣ ва воситаҳои чомашӯиро, ки кислота обкунандаҳо доранд, ҳамчунин воситаҳои ба шустани косаву табақ заруриро истифода кардан **МАНЪ** аст.

**ДИҚҚАТ!** Чадвали дар бораи яхдон маълумоти пурра доштаро, ки дар дохили камераи хунуккунанда мутобиқи сурати 3 мебошад аз байн набаред. Маълумоти мазкур барои хидматрасонии техникӣ ва тармими яхдон дар тӯли тамоми мӯлати кор кардани он зарур мебошад.

4.5 Гузоштани таъягоҳҳои дар ақиб буда (вобаста ба таркиби комплекти он):

– мутобиқи сурати 4 чангаки болоиро то охири суроҳии сарпӯш дохил карда пас онро то ҳадди охир ба поён тоб додан лозим, то ки ду чангаки дар поён буда ба таври пурра дар сарпӯши яхдон мустаҳкам ҷойгир шаванд;

– мутобиқи сурати 5 ҳар яки таъягоҳро устувор карда бо кӯмаки меҳи педор тавассути мурваттоб маҳкам кард;

– мутобиқи сурати 6 барчастигии росткунҷаи таъягоҳро байни сикҳои конденсатор гузошта, сипас 90° тоб диҳед.

4.6 Дарҳо (дар) и яхдонро, дари қисми яхкунандаро (дар ҳолати мавҷуд будан) метавон тағйир дода онро ба тарафи рост возшаванда кардан мумкин аст. Барои роҳ надодан ба шикастани қисмҳои пластикӣ, тағйир додани возшавии дарро танҳо механики хидмати сервис бояд иҷро кунад (беул – як маротиба дар давр мавҷуд будани кафолат).

Ҳалли дизайнерии шакли дарҳои яхдон, ки ба намуди мавҷҳои муқобили якдигар ҳаракаткунанда мебошанд (дар моделҳои МХМ-1843-XX...МХМ-1848-XX) фақат аз тарафи чап возшавиро тақозо менамояд.

4.7 Яхдонро устувор карда ба шабакаи барқи электрикӣ васл кард: душоҳаи сими низоиро ба васлак дохил кард.

**ДИҚҚАТ!** Дубора ҷаҳз кардани яхдон пас аз қатъ карда шудани кори он аз шабакаи барқи электрикӣ фақат пас аз 5 дақиқа мумкин аст.

## 5. ИСТИФОДАБАРИИ ЯХДОН БАРОИ НИГОҲ ДОШТАНИ МАҲСУЛОТИ ТОЗА

### 5.1 НИГОҲ ДОШТАН ВА ҶОЙГИР КАРДАНИ МАҲСУЛОТ ДАР КАМЕРАИ ХУНУККУНАНДА

5.1.1 Дар ҷо ба ҷо кардани маҳсулотҳо ба назар гирифтани даркор аст, ки хунуктарин ҷой дар хунуккунанда воқеъ дар болои зарфи мева ва сабзавот аст, гармтарин ҷой – рафи боло.

5.1.2 Ҳарорат дар камераи хунуккунанда ба миқдори маҳсулотҳои нав, миқдори кушодани дар, ҷои гузориши яхдон дар ҳона вобаста аст.

5.1.3 Ҳароратро дуруст дар КХ аниқ кардан танҳо дар шароити лаборатория мумкин аст. Ҳарорати ҳаво дар камера ба режими кори яхдон вобаста аст ва нисбат ба ҳарорати маҳсулот тезтар тағйир меёбад.

Тахминан ҳароратро дар КХ аниқ кардан мумкин аст, барои ин тақрибан ба 12 соат як стакан обро гузошта термометрро ба рафи миёна мондан лозим мебошад. Ҳангоми чен кардани ҳарорат дари КХ –ро накушоед.

5.1.4 Дар КХ ба ғайр аз рафчаи поён баландии рафчаҳои шишаиро ба воситаи баланд кардан ё поён овардани онҳо мешавад тағйир дод (ки ба конструкцияи хунуккунак марбут мешавад).

Барои ин кор бояд рафчаи шишаиро ба тарафи худ кашид ва онро дар ҷои нав қарор дод.

Дар яхдоне, ки ба дохили мебел ҷойгир карда мешавад барои гузоштани рафи-оина корҳои зеринро иҷро кардан лозим:

– қисми охири рафи-оинаро бардошта ба сӯи худ кашед, то он даме, ки паҳлуҳои қисмҳои таъякунандаи раф берун шаванд, мутобиқи сурати 7;

– қисми охири раф пеш будаи рафи-оинаро ба поён бурда, онро ба ҳолати вертикали оред;

– чангакҳоро кушода рафи-оинаро берун кунед.

Гузоштани рафи-оина ба ҷои нав дар тартиби акс ба амал бароварда мешавад.

5.1.5 Дар рафҳои шишагии КХ метавонад конденсат (қатраҳои об) пайдо шавад. Сабаби пайдо гардидани он зиёд шудани намии ҳаво дар дохили камера мебошад, ки он: ба зиёд гузошта шудани миқдори меваҳо ва сабзавот, ба тез-тез ва ба вақти зиёд воз карда шудани дар; ба зиёд шудани ҳарорат дар дохили камераи хунуккунанда; ба риоҳа накардани шароити истифода мутобиқи 1.3 ва тавсияҳои оиди нигоҳдорӣ маҳсулот мувофиқи 7.1; бо ифлос шудани системи ихроҷшавӣ (ба замимаҳо назар афканед) вобастагӣ дорад. Барои аз байн бурдани конденсат аз сатҳи рафи шишагӣ материали хуб ҷаббандани намӣ истифода мегардад.

5.1.6 Ҳолати рафҳои монеаъ ё ки зарфҳоро (вобаста ба он чизе, ки мавҷуд аст) дар дар вобаста бо баландии он тағйир додан мумкин:

– аз рафи монеаъ маҳдудкунандаи (кӯчак)ро (агар мавҷуд бошад) бояд гирифт. Ба сатҳи паҳлуии рафи монеаъ мутобиқи сурати 8 фишор дода, қисмҳои маҳкамкунандаро аз як тараф пас аз тарафи дигар кушодан лозим аст. Ҳангоми ба ҷои нав гузоштан қисмҳои маҳкамкунандаро аз як тарафи рафҳои монеаъ ба сӯроҳҳои дар дохил кард ва аз тарафи дигар ба сатҳи паҳлуии фишор дода рафи монеаъро ҷойгир кард. Маҳдудкунандаи (кӯчак)ро бояд ҷойгир кард;

– маҳзанро мутобиқи сурати 9 бо ду даст боло бардошта паҳлуҳои онро аз элементҳои маҳкамкунандаи дар дар буда озод кард. Паҳлуҳои онро бо элементҳои маҳкамкунандаи сатҳи дар мувофиқ карда ҷойро аниқ намуда маҳзанро гузоштан лозим аст.

### 5.2 ТОЗА КАРДАНИ КХ

5.2.1 Барои тоза кардани КХ чизҳои зерин зарур аст:

– яхдонро аз шабакаи барқи электрикӣ хомӯш кардан;

– берун кардани тамоми маҳсулот КХ;

– шустани КХ мутобиқи 4.4 ва хушк по кардан.

**ДИҚҚАТ!** Барои пешгирии ба вучуд омадани бўи ногувор дар камераи хунуккунак камера, қатъоти он, зичкунанда, ҳамчунин, ҷоҳроеро, ки зичкунанда ба дари хунуккунак мечаспад бодикқат шӯед.

## 6. ИСТИФОДАИ КАМЕРАИ ЯХКУНОНАНДА (КЯ)

### 6.1 НИГОҲДОРИИ ОЗУҚАҲОИ ЯХ КУНОНДАШУДА

6.1.1 Дар ҳангоми ба кор андохтани хунуккунак КЯ дар режими “Нигоҳдорӣ” кор мекунад, ки нигоҳдорӣ марғуби озуқаҳои ях кунандашударо таъмин менамояд. Шартан КЯ ба ду қисмат тақсим мешавад: як қисми он ҳам барои ях кунондан ва ҳам барои нигоҳдорӣ озуқаҳои ях кунандашуда истифода мегардад ва қисми дигари он фақат барои нигоҳдорӣ озуқаҳои ях кунандашуда истифода мешавад (ба замима нигоҳ кунед).

6.1.2 Ҳарорати мавҷуд дар КЯ ба миқдори озуқаҳои нигоҳ дошташуда ва ҷо додашаванда, суръати возу баста шудани дар, ҷои қарор дода шудани хунуккунак дар дохили бино ва ҳоказо вобастагӣ дорад.

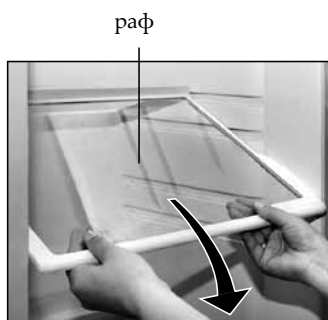

Сурати 7



Сурати 8



Сурати 9

ДИҚҚАТ! Маҳсулоти дар рахти КС ҷойгиршуда, набояд роҳҳои ҳавоии системаи No Frost – и дар девораи қабобударо банд кунад.

## 6.2 ЯХКУНОНДАНИ ОЗУҚАҲОИ ТОЗА

6.2.1 Озуқаҳои тоза дар ҳангоми кор кардани КЯ дар режими “Нигоҳдорӣ” ях кунонда мешавад. Баъзе моделҳои хунуккунанда режими изофагии КЯ, яъни режими “Ях кунондан”-ро доро мебошанд, ки барои ях кунондани озуқаи тоза ба миқдори зиёд ихтисос дорад. Режими “Ях кунондан” бояд 24 соат қабл аз пур кардани КЯ бо озуқаи тоза ба кор андохта шуда ва 24 соат баъд аз ҷо додани озуқа дар КЯ боз хомӯш карда шавад.

6.2.2 Ба мақсади аз даст надодани сифати озуқаҳои тоза ва кам накардани муддати нигодории онҳо хубтар аст, ки миқдори озуқаҳои тоза ях кунондашаванда дар давоми як шабонарӯз аз иқтидори номиналии хунуккунак бештар нашавад.

6.2.3 Барои яхкунонӣ, маҳсулоти тару тозаи борпечшуда-ро бояд ба яке аз сабадҳо дар ҷои дахлдор ҷойгир кард (ниг. ба замима).

Ҳангоми яхкунонии миқдори бештари маҳсулоти тару тоза гирифтани сабадҳо (ба ғайр аз поёнӣ) ва ҷойгир кардани маҳсулот бевосита дар рахти КС тавсия дода мешавад.

**ДИҚҚАТ! Барои пешгирии боло рафтани ҳарорати озуқаҳои яхкунондашуда ва камтар шудани муддати нигоҳдорӣ онҳо роҳ надиҳед, то ки озуқаҳои тозае, ки дар КЯ ҷо медиҳед бо озуқаҳои қаблан ях кунондашуда бо якдигар тамос дошта бошанд.**

## 6.3 ҶО БА ҶО КАРДАНИ ОЗУҚАҲОИ ЯХ КУНОНДАШУДА

6.3.1 Ба мақсади ҳифзи ҳар чӣ бештари ҳарорати паст дар КЯ дар мавриди қатъ шудани энергияи электрикӣ, аз кор баромадани хунуккунак ва ғайра озуқаҳои яхкунондашударо бояд ба як дигар наздиктар монд.

6.3.2 Барои ҷойгир кардани миқдори бештари маҳсулоти яхкунондашуда гирифтани сабад (ба ғайр аз поёнӣ дар яхдон бо системаи No Frost) ва ҷойгир кардани молҳо бевосита дар рахти КС имконпазир аст.

Истеъмоли энергияи яхдон, ки дар таснифоти техникии нишон дода шудааст, дар шартҳои боркунии бештари маҳсулот дар ҳолати гирифтани сабадҳо муайян карда шудааст.

6.3.3 Дар ҳангоми ҷо кардану даровардани озуқаҳо аз КЯ бояд сабадро то охир ба тарафи худ кашид ва дар сурати лозим будан аз КЯ берун кард. Барои ин кор бояд дастаи сабадро гирифт ва каме боло кард.

Барои осонтар кардани ҷо ба ҷо кардани сабад хориҷ аз яхдон дар сатҳи паҳлӯи онҳо дастаҳо ба назар гирифта шудааст.

**ДИҚҚАТ! Барои таъмини гардиши ҳаво дар дохили КЯ сабадҳоро то охир ғечонед.**

## 6.4 АЗ ЯХ ФАРОВАРДАН ВА ТОЗА КАРДАН

6.4.1 Дар яхдон системаи автоматики обкунандаи No Frost (минбаъд ситемаи No Frost) (ба замима назар кунед) аз ях баровардани КЯ талаб карда намешавад. КЯ-ро дар як сол ҳадди ақал як маротиба тоза кардан лозим аст.

6.4.2 Дар яхдоне, ки системаи No Frost надорад агар қабати барф дар КЯ ё ки дар шўъбаи яхкунанда пайдо шавад, баъд аз ҳар як аз ях фаровардан тоза кардан тавсия мешавад, аммо ҳадди ақал дар як сол ду маротиба.

Агар қабати барфӣ дар КС поён беш аз 3 мм. (аз 5 то 7 мм – дар КС болоӣ ё қисмати сардон) пайдо шуда бошад, яхдонро бояд аз ях тибқи банди 6.4.3. об кунонд. Қабати барфӣ барои расонидани хунукӣ ба маҳсулот монеагузори мекунад.

Барои тоза кардани қабати барф аз сатҳи КХ ҳангоми аз ях

баровардани он белчаи пластикӣ (агар дар комплекти он мавҷуд бошад) истифода карда мешавад.

Барои тоза кардани қабати барф бо мақсади пешгирии шикастани агрегати хунуккунанда истифодаи чизҳои металлӣ МАНЪ карда мешавад.

### 6.4.3 Барои об кардани ях КЯ ва тоза кардан лозим аст:

— вилкаи сим тағзияро аз васлак бароварда яхдонро аз шабакаи барқ қатъ кард;

— ҳамаи озуқаҳоро аз КЯ берун бароварда ва дар рафҳои камераи хунуккунак гузошт;

— дари КЯ ро боз гузошт;

— оби пайдо шударо мувофиқи замима нест кард (дар сурати набудани системаи No Frost);

— камераро мувофиқи 4.4 шуст, комилан хушк кард.

**ДИҚҚАТ! Барои гирифтани пешии роҳи пайдошавии бӯи нохуш дар КХ камера, қисмҳои таркибии он, зичкунанда, ва атрофи зичкунандаи дарро хуб бишӯед.**

## 7. ТАВСИЯҲО ОИДИ НИГОҲДОРӢ ВА ДАР ҲОЛАТИ САРД НИГОҲ ДОШТАНИ МАҲСУЛОТ

### 7.1 НИГОҲ ДОШТАНИ МАҲСУЛОТ ДАР КАМЕРАИ ЯХДОН

7.1.1 Барои он ки маҳсулот бӯи хуш, ранг, намӣ ва тозагиро дар худ нигоҳ дорад, онҳоро дар ҳолати борбандӣ, ёки дар дохили зарфи хуб маҳкам карда шуда бояд нигоҳ дошт. Нигоҳ доштани моеҳо дар зарфи хуб маҳкам карда шуда ба зиёд шудани намии он ва пайдо шудани бӯйҳои дигар дар камераи яхдон роҳ надиҳад.

7.1.2 Меваҳо ва сабзавоти ба зарфҳо ҷойгир карда шударо дар ҳолати борбанд нашуда метавон нигоҳ дошт (мева ва сабзавоти шуста шударо бояд хушк кард). Дар ин маврид дар сатҳи рафи шишагӣ (дар поён буда) конденсатҳо метавонанд пайдо шаванд.

7.1.3 Тавсияҳо оиди мўҳлати нигоҳдорӣ ва ҷойгир кардани маҳсулоти асосии хурокворӣ ба камераи яхдон дар ҷадвали 1 оварда шудааст.

**ДИҚҚАТ! Равғанҳои растанӣ ва чарбҳо ба ҷойҳои маҳкамшавии дарҳо ва сатҳи пластикӣ яхдон набояд афтанд, чунки ба хароб шудани онҳо сабаб мешаванд.**

### 7.2 БА ҲОЛАТИ САРД ОВАРДАН ВА НИГОҲ ДОШТАНИ МАҲСУЛОТИ ЯХКАРДА ДАР КАМЕРАИ ЯХКУНӢ

7.2.1 Барои ба вучуд овардани шароити мусоид ба яхкунӣ маҳсулоти яхкунандаро бояд ба қисмҳои ҷудо карда ба пакетҳо бояд ҷойгир кард. Қабати маҳсулоти яхкунанда чанд миқдор кам бошад ҳамон тавр сурати яхкунӣ меафзояд, сифати маҳсулот хубтар мешавад ва муддати нигоҳдорӣ он зиёд мегардад. Борбандии маҳсулот бояд хуб ва ба таври герметикӣ маҳкам бошад.

Тавсияҳо оиди мўҳлатҳои нигоҳдорӣ маҳсулоти хуроквории яхкарда дар камераи яхкунӣ (дар шароити хона) дар ҷадвали 2 оварда шудааст.

**ДИҚҚАТ! Ба мўҳлати нигоҳдорӣ маҳсулоти яхкарда, ки дар банду печи истехсолкунанда қайд гардидааст, риоя намоед.**

### 7.3 ТАЙЁР КАРДАНИ ЯХИ ХУРОКВОРӢ.

7.3.1 Аз ҷор се ҳиссаи қолиби яхро бо оби нўшоқӣ пур карда ба ҷои сарди камераи яхкунии МХ-2822-XX, МХ-2823-XX ба назди танаи паҳлӯии қисми яхкунӣ ҷойгир кард.

7.3.2 Агар асоси қолибро ба оби гарм 5 сония ҷойгир карда сипас шакро чаппа гардонем ва каме қатъ намоем кубикҳои ях ба осонӣ берун мебароянд.

**Ҷадвали 1 – Тавсияҳо оиди мўҳлати нигоҳдорӣ маҳсулоти асосии хурокворӣ ва ҷойгир кардани онҳо дар камераҳои яхдон.**

Маҳсулотҳо	Муддати нигоҳдорӣ, шабонарӯз	Ҷобачокунӣ дар хунуккунанда
Гушти хом, мохи, қима	Аз 1 то 2	Аз тарфи поён (аз ҳама хунуктарин ҷой)
Маска, панир	Аз 5 то 7	Дар рафча ё дар дари рафча
Шир, каймоқ, чурғот	Аз 1 то 3	Дар рафча ё дар дари рафча
Тухм	10	Дар рафча ё дар дари рафча
Мева ва сабзавот	То 10	Дар зарф (мева ва сабзавот)

## Ҷадвали 2 — Тавсияҳо оиди мӯҳлатҳои нимгоҳдори маҳсулоти хурокворӣ дар камераи яхкунӣ (дар шароити хона)

Маҳсулотҳо	Муддати нигоҳдорӣ, моҳ
Моҳи, маҳсулотҳои оби	То 3
Маска, панир, пазиш	То 6
Гушт, парранда	То 9
Мева, сабзавот буттамева	То 12

**ДИҚҚАТ!** Кубикҳои яхро пас аз берун кардан аз қолиби ях зуд ба даҳон нагиред ва ба маҳсулоти ях карда дастони нами худро нарасонед, чунки хатари яхкунӣ мачуд аст.

7.4 Ин чизҳо тавсия намешаванд:

— ба яхдон ҷойгир кардани маҳсулоти гарм. Даставвал онҳоро бояд то ҳарорати хона хунук бояд кард;

— маҳсулоти аз ҳолати яхкунӣ берун шударо дубора ба ҳолати яхкунӣ овардан.

## 8. ХУСУСИЯТҲОИ КОРИ ЯХДОН

8.1 Агар дари чанд лаҳза пеш пӯшида шудаи камераи яхкунӣ ёки камераи хунуккуниро кушода натавонем дар ин ҳолат аз 1 то 3 дақиқа бояд таваққуф намоем, то ки фишори дар дохили камера буда бо фишори дар берун буда баробар шавад сипас дарро кушодан мумкин аст.

8.2 Ҳангоми кор кардани яхдон ғалоғула мавҷуд мебошад, ки он хислати функционалӣ дошта ба ҳеҷ нуқсон алоқамандӣ надорад.

Барои нигоҳ доштани ҳарорат дар дараҷаи додашуда дар яхдон ҳар вақт компрессорҳо фаъол ва хомӯш мешаванд. Ғалоғулаи дар ин вақт пайдо шуда, вақте, ки дар яхдон ҳарорати корӣ пайдо гардад, ба таври автоматикӣ паст мешавад.

Дар баъзе намунаҳои яхдонҳо ҳангоми фаол (хомӯш) кардани компрессор як хӯшпоке пайдо мешавад, яъне датчик-релеи ҳарорат ба кор шурӯъ мекунад.

Садоҳои ҷоришавӣ ба сиркулятсияи сарди дар найчаҳои системи яхдон буда ҳамроҳ мешаванд ва баъзе садоҳои ночизи пайдо шуда ба васеъшави ии ҳароратии моддаҳо вобастагӣ дорад.

Ғалоғулаи ночиз ба кори вентиляторҳои яхдони системи No Frost вобаста аст.

8.3 Дар ҷараёни истифодаи яхдон манбаъҳои иловагии ғалоғулаҳо метавонанд пайдо шаванд.

Зиёд шудани ғалоғула ба сабаби нодуруст ҷойгир кардани қисмҳои он (рафи шишагӣ, зарфҳо ва ғайра), ёки расидани зарфҳо бо маҳсулоти дар яхдон ҷойгиршуда пайдо мешаванд. Қисмҳои дар комплект будаи онро аз сари нав ҷо ба ҷо карда, ё ки тамоси зарфҳоро ба якдигар аз байн бурда ғалоғуларо метавонем кам кунем.

Ҳамчунин қисмҳои яхдон метавонанд манбаъҳои ғалоғула шаванд (конденсатор, найчаҳо, ноқилҳо, элементҳои системи хорич кардани оби пайдошуда) агар пас аз кашондани он (иваз кардани ҷой, ё нодуруст устувор кардани он пас аз тоза кардан) ба ҳамдигар тамос пайдо кунанд. Ҳолати элементҳои яхдонро ба тартиб оварда, ё ки онро дуруст устувор карда ғалоғулаи иловагии ҳангоми кор кардани яхдон ба вучуд ояндаро метавон аз байн бурд.

8.4 Барои пешгирии пайдошавии конденсат ҷевони яхдон бо периметри дари КС поён гарм карда мешавад ё қисми кўндаланг дар яхдонҳо бо КС болой (ниг. ба замима).

Ҳарорати гармшавӣ ба ҳарорати муҳит, миқдори маҳсулоти дар камераи яхкунӣ буда ва ҳамчунин ифлосии конденсатор вобастагӣ дорад. Зиёд шудани ҳарорати гармшавӣ дар ҷараёни кор кардани яхдон ин маънии вайрон будани онро надорад.

**ДИҚҚАТ!** Ҳадди ақал як маротиба дар як сол қисми ақаби яхдонро бо пылесос ва конденсаторро муфоиқи расми 10 пешакӣ яхдонро аз девор дуртар ҷойгир карда тоза кунед. Пайдо шудани чангу-ғубор дар конденсатор ба зиёд шудани харҷи энергияи барқ сабаб мешавад.

8.5 Ҳангоми зиёд ва кам шудани шиддат дар шабакаи электрикӣ яхдон баъд аз барқарор кардани шиддати корӣ дар тӯли вақти муайян таваққуф карда пас ба кор шурӯъ мекунад.

8.6 Дар яхдон моддаи ҳимоякунандаи гарми пенополиуретан истифода мешавад. Пайдо шудани нобаробариҳои ночиз дар сатҳи яхдон, ки ба паст шудани пенополиуретан вобаста аст, ба кори яхдон таъсир намекунад ва ҳимояи гармиро суст намекунад.

## 9. ҚОИДАҲОИ НИГОҲДОРӢ ВА КАШОНДАНИ ОН

9.1 Яхдони борбанд шуда бояд дар намии нисбии аз 80 % зиёд набуда дар хонаҳои пӯшида бо вентилятсияи табиӣ бояд нигоҳ дошта шавад.

9.2 Агар яхдон вақти зиёд истифода нагардад онро аз барқ хомӯш карда, тамоми маҳсулотро берун овардан зарур, камераи яхкуниро об карда ва камераҳоро тоза бояд кард. Дарҳоро пас аз тозакунии дар ҳолати кушода бояд гузошт, то ки дар камера бӯй пайдо нашавад.

9.3 Боркашонии яхдон дар ҳолати корӣ (яъне ба таври вертикалӣ) ба таври эътимоднок маҳкам карда бо ҳар навъи транспорт метавонад ба амал бароварда шавад.

Ҳангоми ба амал баровардани корҳои боркунӣ ва фаровардани яхдон ба зарбаҳо роҳ додан МАНЪ аст.

**ДИҚҚАТ!** Аз дар, дастакҳои дар, панҷараи ороишии яхдон (агар мавҷуд бошад), барои ба шикастан роҳ надодан, онро бардошта ба ҷои дигар нагузоред.

## 10. НОСОЗИҲОИ ЭҲТИМОЛӢ ВА УСУЛҲОИ АЗ БАӢН БУРДАНИ ОНҲО

10.1 Носозии, ки аз тарафи истъмолкунанда аз байн бурда мешавад дар ҷадвали 3 нишон дода шудааст. Агар носозиро ба таври мустақилона аз байн бурда натавонед, дар он суръат механики хизмати сервисро даъват кунед.

10.2 Ҳангоми мурочиат кардан ба хизмати сервис модел ва рақами заводии яхдонро бояд нишон диҳед.

## 11. ИВАЗ КАРДАНИ ЛАМПАИ РАВШАНКУНАНДА

11.1 Барои иваз кардани лампаи равшанкунанда бо ба ҳисоб гирифтани сохти он ин чизҳо зарур аст:

— яхдонро аз барқ хомӯш кард, барои ин вилкаро аз васлак берун кард;

— мутобиқи сурати 11 сарпӯши ҷароғро дар самти акрабак хорич кард;

— мутобиқи сурати 12 печро тоб дод, сарпӯши ҷароғро дар самти акрабак бояд кушода гирифт;

— лампаро бо лампаи қувваташ аз 15 Вт зиёд набуда иваз кард;

— сарпӯши ҷароғро ҷойгир карда винтро маҳкам кард (агар мавҷуд бошад).

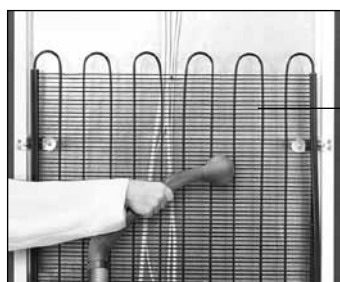

Сурати 10

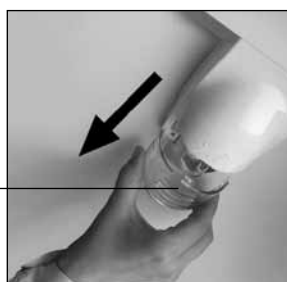

Сурати 11

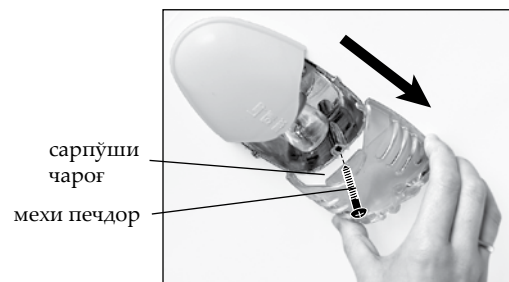

Сурати 12

## Ҷадвали 3

Вайроншавии эҳтимоли	Сабаби эҳтимоли	Усулҳои ислоҳ кардани онҳо
Яҳдони дар шабакаи электрикӣ фаъол карда шуда кор намекунад, лампаи равшанкунандаи КХ кор намекунад	Дар шабакаи электрикӣ шиддат мавҷуд намебошад	Дар шабакаи электрикӣ мавҷуд будани шиддатро тафтиш кард, барои ин дар шабака ҳар гуна дастгоҳи электрикиро фаъол кард
	Мобайни душоҳаи ноқили яҳдон ва васлаки шабакаи электрикӣ контакт нест	Контакти душоҳаи ноқидро бо васлак таъмин бояд кард.
Лампаи равшанкунии КХ дар ҳолати фаъол будани яҳдон кор намекунад	Лампаи равшанкунии КХ вайрон шудааст	Лампаро бо лампаи дигар мутобиқи қисми 11 табдил кард
Сатҳи ғалоғула зиёд аст	Яҳдон нодуруст гузошта шудааст	Яҳдонро мутобиқи қисми 3 ҷойгир кард
Мавҷуд будани об ва конденсат дар КХ	Системаи оби ҷудошаванда ифлос шудааст	Ифлосшавии системаи ҷудо шудани обро мутобиқи замима аз байн бурд.
Дар камераҳо ҳарорат кам ё зиёд шудааст, компрессор ба таври доими кор мекунад	Дарҳо хуб пӯшида нашудаанд	Дарҳои яҳдори бояд хуб пӯшид
	Шароити истифода вайрон карда шудааст	Мутобиқи 1.3, 3.1, 3.2 иҷро карданро таъмин кард
	Дар камераҳо ҳарорат нодуруст интиҳоб карда шудааст	Ҳараратро ба тартиб олардан
Ба вучуд омадани қирав дар маҳсулот, дар қисмҳои сохтии КЯ и хунуккунаки ба системаи No Frost	Каналҳо ҳавои системаи No Frost, ки дар диворҳои ақиби КЯ қарор доранд баста шуда аст	Каналҳо ҳавои системаи No Frost, ки дар диворҳои ақиби КЯ қарор доранд боз карда шавад
	Зуд ба зуд боз кардани дарҳо. Боз гузоштани дарҳо ба муддати зиёд	Пас аз бастани дарҳо дар натиҷаи ба кор афтидани системаи No Frost қирав аз байн меравад

## 12. ИСТИФОДАИ ПАРТОВҲО

**12.1** Материалҳои барои борбандии яҳдон истифода шаванд метавонанд ба таври пурра аз нав кор карда шаванд ва дубора истифода гарданд, агар ба нуқтаи ҷамъ кардани маҳсулоти хоми дараҷаи дуҷум оварда шаванд.

**ДИҚҚАТ!** Ба кӯдакон барои бозӣ кардан бо материалҳои борбандӣ роҳ надиҳед, чунки дар дохили қуттии картонӣ ва пардаи борбандӣ хавфи гулӯгир шудан мавҷуд мебошад.

**12.2** Яҳдони партов шавандаро бояд ба таври истифодана-шаванда овард, яъне ноқилҳои физогирро бурид ва мутобиқи қонунҳои дар амал будаи мамлакат онро ба ҳолати партов овард.

**12.3** Агенти сарди дар дохили системи яҳдон буда R600a бояд аз тарафи мутахассис утилизатсия карда шавад. То ба ҳолати партов овардан найчаҳои системи яҳдон набояд хароб шаванд, ба ин чиз бояд бодидқат назар кард.

## 13. ЁҶДАДОРИҲО ДАР МАВРИДИ КАФОЛАТ ВА ХИДМАТРАСОНИИ ТЕХНИКӢ

**13.1** Мӯҳлати кафолатноки истифодаи яҳдон дар картаи кафолатӣ нишон дода шудааст, ки он ба комплекти расонида-ни он дохил мешавад. Муддати кафолатноки истифода аз санаи фуруши он ҳисоб карда мешавад, агар дар бораи фуруш қайд мавҷуд набошад, пас аз санаи истеҳсоли он, ки рақами маҳсулоти завод нишон дода шудааст (нигоҳ кунед ба картаи кафолат).

**13.2** Кафолат ба лампаи гармкунанда, сақфи оинагӣ, қисматҳои пластикӣ, панҷараи декоративӣ, таҷгоҳҳо, маҳкамкунандаи дарҳо ва дастақҳои пластикӣ, ки ба комплекти он дохил мебошанд паҳн намешавад.

**13.3** Ёҳдадориҳои кафолатӣ паҳн намешавад ба:

- иҷрои корҳои тармим аз тарафи шахсоне, ки ба феҳрести ташкилотҳои сервисӣ дохил намебошанд;
- ҳангоми истифодаи маҳсулот дар тамоми намудҳои транспортӣ сайёр;
- ҳангоми риоя накардан ба қоидаҳои усулҳои кардан, ба

кор даровардан, истифода ва талабҳо дар мавриди бехатарӣ, ки дар дастуруламали истифодаи он байён гардидааст;

— ба зарарҳои механикӣ, кимёвӣ ва термикӣ ба маҳсулот ва қисмҳои таркибии он расонида шуда;

— ба вайронӣ ва харобиҳои, ки дар натиҷаи таъсири шароити фавқуллода, ё ки қуваташ зиёд (сӯхтор, офатҳои табиӣ ва ғайра), ҳамчунин таъсири ҳайвоноти хонагӣ, ҳашарот ва хояндаҳо ба миён омадааст.

**13.4** Дар мӯҳлати кафолатии истифода тафтиши сифати кори яҳдон беғул ба амал бароварда мешавад. Расонидани яҳдон барои тармими кафолатӣ ва бозгардондани он пас аз тармим бо қувва ва воситаҳои ташкилоти тармими кафолатиро иҷрокунанда ба амал бароварда мешавад.

Агар дар натиҷаи тафтиш камбудии яҳдон тасдиқ нашавад, дар он суръат хароҷатҳои нақлиётро соҳиби маҳсулот мутобиқи нархномаи хидмати сервис пардохт мекунад.

Дар ҳолати пайдо шудани камбудӣ дар натиҷаи вайрон кардани шароити истифодаи яҳдон хароҷатҳои нақлиётӣ ва тармимро соҳиби яҳдон мутобиқи нархномаи хидмати сервис пардохт мекунад.

**ДИҚҚАТ!** Истеҳсолкунанда (фурушанда) ба зарарҳое, ки дар натиҷаи риоя накардан ба қоидаҳои устувор кардан, ба кор даровардан ва истифода кардани яҳдон ба зиндагӣ, саломатӣ ва амволи истеъмолкунанда ба миён меояд ҷавобгар нест.

Ҳуқуқ ва ёҳдадориҳои истеъмолкунанда, фурушанда ва истеҳсолкунанда дар Қонуни “Дар бораи ҳимояи ҳуқуқи истеъмолкунанда” нишон дода шудааст.

**13.5** Хидматрасонии техникӣ ва тармими яҳдон дар тӯли тамоми вақти хизмат аз тарафи механики малакадори хидмати сервис ба амал бароварда шавад.

**13.6** Маълумотро дар бораи ҷои воқеъ будани хидмати сервис бояд аз ташкилоти яҳдонро фурухта гирифта шавад, ҳамчунин дар феҳрести ташкилотҳои хидматрасонии сервисӣ, ки ба комплекти расондани он дохил аст бояд пайдо кард.

**ДИҚҚАТ!** Аз механики хидмати сервис пур кардани ҷадвали 4-ро оиди тамоми корҳои иҷрошуда дар муддати кори яҳдонро талаб кунед (нигоҳ кунед 47).





## МУЗДАТКЫЧ

### Урматтуу сатып алуучу!

Муздаткычты (муздаткыч-тондургуч, бир камералуу компрессиондук муздаткыч) (мындан ары - муздаткыч) сатып алууда кепилдик картасынын туура толтурулгандыгын, сатып жаткан уюмдун штампынын, саткан күнүн жана жыртма талонунун бар экендигин текшерип алгыла.

Пайдалануу боюнча колдонмосун көңүл коюп окуп-үйрөнүп чыксаңыз, Сиз муздаткычты туура колдоно аласыз. Пайдалануу боюнча колдонмону муздаткычтын кызмат кылган мөөнөтүнүн аягына чейин сактаңыз.

Муздаткыч Украинанын Министрлер Кабинетинин 2008-ж. 3-декабрындагы № 1057 токтомунда бекитилген электрдик жана электрондук шаймандардагы (жабдуулардын) кээ бир коркунучтуу заттарды колдонууну чектөө боюнча Техникалык регламенттин талаптарына жооп берет. Регламенттелген зыяндуу заттардын пайыздык өлчөмү Техникалык регламентте аныкталган нормативден ашпайт.

“АТЛАНТ” ЖАКнун чыгарган буюмдарынын иштеп чыгаруу жана өндүрүү сапатынын менежмент системасы СТЕ ISO 9001-2009 талаптарына жооп берет жана БР нын далкелгенин тастыктоо боюнча Улуттук системанын Реестринде №BY/112 05.01. 002 00014 катталган.

### 1 ЖАЛПЫ МААЛЫМАТ

1.1 Пайдалануу боюнча колдонмонун кошумча тиркемеси бар. Анда муздаткычты башкаруу жана аны колдонуунун өзгөчөлүктөрү тууралуу маалымат көрсөтүлгөн. Пайдалануу боюнча колдонмо муздаткычтын ар кыл моделдери үчүн иштеп чыгарылган.

Муздаткычтын моделиндеги кепилдик картасында жана муздаткычтын жаңы азыктарды сактоого ылайыкташкан (мындан ары - ХК) камерасынын ичиндеги сол тарабындагы табличкасында көрсөтүлгөн акыркы сандар (шарттуу түрдө «-XX» же «-XXX») аткарылгандыгынын номерин билдирет. Муздаткычтын аткарылышы сырткы бети жабылган материалдан, түстүк чечиминен, энергоэффективдүүлүк классынан айырмаланат.

1.2 Муздаткычтын үй шарттарында жана ошого окшош шарттарда колдонулушу керек, тагыраак айтканда:

- дүкөндөрдөгү, кеңселердеги жана башка кызмат жайларындагы кызматкерлер тамак ичкен жайларда;
- дыйкан чарбаларынын, мейманканалардын жана ушундай сыяктуу турак-жай имараттарындагы жашоочулар колдонушу үчүн;
- бөлмөлөргө таңкы тамакты алып келип берген мейманканаларда;
- коомдук тамактануу жайларында жана башка чекене соода жайларында.

Муздаткычты уктоочу бөлмөлөрдө колдонууга болбойт. Муздаткычтын иштеши шуулдоо жана үндөр менен коштолушун эске алуу зарыл.

**КӨҢҮЛ БУРГУЛА! Муздаткычты колдонулган бөлмө буюмдагы R600 8 г хладагент 1 м<sup>3</sup> кем эмес эсепте көлөмгө ээ болуусу керек. Хладагенттин массасы муздаткычтын табличкасында көрсөтүлгөн.**

1.3 Муздаткычты төмөнкүдөй пайдалануу зарыл:

- тиркемесинде көрсөтүлгөн тыштагы температурада;
- 220 – 230 номиналдык чыңалуунун диапазонунда. Номиналдагы чыңалуудан  $\pm 10$  % жана алмашма токтун - электр тармагынын жыштыгында (50 $\pm 1$ ) Гц четке чыгып кеткенде;
- 75 % ашуун эмес салыштырма нымдуулукта.

Пайдалануунун башка шарттарында муздаткычтын жылуулук кубатынын мүнөздөмөсү өндүрүүчү көрсөткөнгө дал келбей калышы мүмкүн.

1.4 Жабдыктын жыйнагына кирет: буюмдун толуктоочу топтому, пайдалануу боюнча колдонмосу тиркемеси менен, ишеним берилген тейлөөчү уюмдардын тизмеси, муздаткычтардын энергетикалык эффективдүүлүгүнүн этикеткасы (мындан ары – этикетка) этикетканын дүмүрчөгү менен кепилдик картасы.

Муздаткычтын техникалык мүнөздөмөсүнүн мааниси этикетканын дүмүрчөгүндө жайгашкан. Этикетканын дүмүрчөгүн кепилдик картадан айрып алуу керек жана этикеткадагы техникалык мүнөздөмөсүнө кошуп коюу зарыл.

Кепилдик картада табличкаларда муздаткычтын калган техникалык мүнөздөмөлөрү жана негизги буюмдун саны тууралуу маалымат жайгаштырылган.

1.5 Өндүрүүчү, муздаткычтын негизги техникалык мүнөздөмөсүн өзгөрүүсүз сактоо менен анын конструкциясын өркүндөтүшү мүмкүн.

**КӨҢҮЛ БУРГУЛА! Өндүрүүчү (сатуучу) пайдалануу же аны сактоо шартынын бузулуусунан, колдон келбей турган күчтөрдүн (өрттүн, стихиялык кырсыктардын ж.б.у.с.) таасиринен, үй жандыктарынын, курт-кумурскалардын жана кемирүүчүлөрдүн тийгенинен келип чыккан дефекттер жана бузулуулар үчүн (кепилдик мөөнөт ичинде да) жооп бербейт.**

### 2 КООПСУЗДУК ТАЛАПТАРЫ

2.1 Муздаткыч – электрдик турмуш-тиричилик жабдыгы, ошондуктан аны пайдаланууда электр коопсуздугунун жалпы эрежелерин сактоо зарыл.

2.2 Дене-бой, сезүү жана акыл-эс жөндөмдөрү начар калыптанган же турмуштук тажрыйбасы жана билими жетишсиз адамдарга (ошондой эле жаш балдарга) шайманды кандайча колдонууну үйрөтүп, алардын коопсуздугуна жооп берген, ошондой эле аларды көзөмөлдөгөн адам жок болсо, аларга шайманды колдонууга тыюу салынат.

Балдар приборлор менен ойнобоо үчүн көзөмөлдө болуусу зарыл.

2.3 Электр тогу менен жаракат жеткизүүдөн сактоо түрү боюнча муздаткыч I класска кирет жана электр тармагына токту жерге кийирген эки полюстүү розетка аркылуу туташтырууга болот.

Токту жерге кийирген розетканы орнотуу үчүн квалификациялуу электрикке кайрылуу керек. Розетка муздаткычты тышкы электр тармагынан өтө тез өчүрүүгө ыңгайлуу жерге орнотулганы оң.

Газ, жылуулук, суу түтүктөрү же канализациялык жабдуулардан өзүнчө жер алдына төшөөгө **ТЫЮУ САЛЫНАТ.**

**КӨҢҮЛ БУРУҢУЗДАР! Өндүрүүчү (сатуучу), эгер кошулуугу болгон талаптарды аткарбаган учурда келтирилген менчикке же ден соолукка зыяндарга жоопкерчилик албайт.**

2.4 Муздаткычты электр тармагына кошуудан мурда ток келүүчү шнурдун жана вилоклардын бузулган жери жоктугун көңүл коюп карап чыгуу зарыл. Ток келүүчү шнур бүтүн эмес болсо, өндүрүүчүдөн алган же тейлөө кызматынан алган так ушундай шнур менен алмаштыруу керек.

2.5 Төмөнкү учурларда муздаткычты розетканы ток келген шнурдун вилокасын сууруп, электр тармагынан өчүрүп туруу зарыл:

- муздаткычты тазалаганда;
- жарык кылган лампасын алмаштырууда;
- аны башка орунга жылдырууда;
- анын астындагы полду жууганда.

**КӨҢҮЛ БУРУҢУЗДАР! муздаткычтын иштеген учурда компрессор ысып чыгат жана ага тийип кеткен учурда күйүктүн себеби болушу мүмкүн.**

2.6 Муздаткычтын муздатуу системасында (R600a) изобутан хладагенти болот.

**КӨҢҮЛ БУРУҢУЗ! Муздатуучу тутумдардын жээктеринин бузулушунан жол бербейсиз.**

**КӨҢҮЛ БУРУҢУЗ! Эритүү процессин**



тездетүү үчүн, механикалык түзмөктөрдү жана башка каражаттарды колдонбоңуз.

Бубак баскан жерлерди жок кылуу үчүн, муздаткычтын пайдалануу нускамасында сунушталбаган буюмдарды жана түзүлүштөрдү колдонбоңуз.

**КӨҢҮЛ БУРУҢУЗ!** Муздаткычтын ичинде электр жабдыктарын колдонбоңуз.

**КӨҢҮЛ БУРУҢУЗ!** Муздатуучу тутумдун жээги бузулуп калган болсо, муздаткычтын турган жайды жакшылап желдетип, ага жакын жерге от жакпаш керек, себеби изобутан тез өрттөнүп кетүүчү газ.

**КӨҢҮЛ БУРГУЛА!** Муздаткычты жеңил жалындап кетүүчү жана отту туташтыруучу буюмдарга (пардалар, лактар, сырлар ж.б.) тикеден-тике жакын жерге орнотпогула.

**ТЫЮУ САЛЫНАТ** муздаткычты (орнотулчу муздаткычтардан тышкаркы) мебелдин ичине орнотууга, дубал менен муздаткычтын артындагы аралыкты жаап коюуга.

**ТЫЮУ САЛЫНАТ** эгерде дубал көңдөйүндө муздаткычтын үстү менен анын капталдарында боштук калбаган учурда ал жерге орнотууга (3.2 кара).

**КӨҢҮЛ БУРГУЛА!** Муздаткычты металл раковинага, суунун, жылыткычтын, канализациянын жана газдын түтүктөрүнө, башка жерге кийирилген металл түтүктөргө тийгизип орнотууга.

**Электр жана өрт коопсуздугун камсыз кылуу үчүн ТЫЮУ САЛЫНАТ:**

— муздаткычты ашыкча токтон коргоосу бузулган электр тармагына туташтырууга. Электр тармагында 10 А тогуна эсептелген коргоо жабдыгы болушу керек;

— муздаткычты электрге туташтыруу үчүн өткөргүчтөрдү, көп орундуу (эки жана андан ашык туташтыруучу) розеткаларды жана узарткыч шнурларды колдонууга;

— кубаттандыруу сайгычын розеткадан суу колдору менен суурууга жана саюуга;

— муздаткычты электр түйүнүнөн кубаттандыруу зымынан кармап суурууга;

— муздаткычты күчтүү (40° жана андан ашык спирти бар) алкоголь ичимдиктерин тыгыз жабылбаган бөтөлкөлөрдө сактоого;

— муздаткычтын жарылуучу кооптуу заттарды, ошондой эле тез өрттөнүүчү пропелленттер бар аэрозоль баллондорун сактоого тыюу салынат;

— тоңдургуч камерасында (мындан ары ТК) тоңуучу суюктукту айнек шишеде сактоого;

— компрессорунда эриген сууну чогултуучу идиши жок болгондо муздаткычты иштетүүгө;

— муздаткычка кубаттуулугу 15 Вт жогорку жарык лампысын орнотууга;

— муздаткычтын үстүнө башка электр шаймандарын (микротолкун мешин, тостерди ж.б.), ошондой эле электр өткөргүч элементтерине суу түшүп калуудан сактоо үчүн суюктугу бар идишти, бөлмө гүлдөрүн коюуга.

**2.7** Муздаткычты оңдоону тейлөө борборунун квалификациялуу механигине тапшыргыла, анткени квалификациялуу эмес оңдолгондон соң ал коркунуч очогуна айланышы мүмкүн.

**2.8** Муздаткычтын иштөөсүндө ток тарс этип, түтөп ж.б. бузулуу келип чыкса, заматта муздаткычтын шнурун токтон сууруп, өчүрүп, тейлөө борборунун механигин чакыруу зарыл.

Ерт чыккан учурда заматта муздаткычты токтон өчүрүп, өрттү өчүрүү чарасын көрүү жана өрт кызматын чакыруу зарыл.

**2.9** Муздаткычтын кызмат өтөө мөөнөтү 10 жыл.

**КӨҢҮЛ БУРГУЛА!** Муздаткычтын кызмат өтөө мөөнөтү өткөндө, өндүрүүчү буюмдун коопсуз иштөөсү үчүн жоопкерчилик тартпайт. Андан аркы пайдалануу коопсуз болбошу мүмкүн, анткени муздаткычтын материалдарынын жана курамындагы бөлүктөрүнүн кадимки эскирүүсүнөн улам ток жана өрт чыгуу мүмкүнчүлүгү бир далай жогорулайт.

### 3 МУЗДАТКЫЧТЫ ОРНОТУУ

**3.1** Муздаткычты күндүн нуру түз түшпөй турган жерге, жылытуучу шаймандардан (газ жана электр плиталарынан, мештерден жана жылыткыч радиаторлордон) 50 см кем эмес аралыкта орнотуу керек.

**3.2** Муздаткычтын үстүндө жана каптал жактарында аба айлануусу үчүн 5 см кем эмес боштук калышы керек.

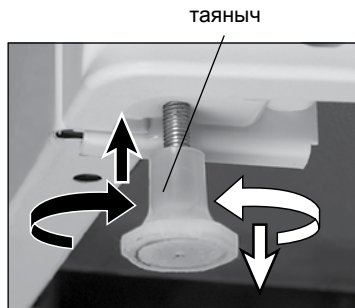

1-сүрөт



2-сүрөт

**КӨҢҮЛ БУРУҢУЗ!** Муздаткычтын корпусундагы же кыналуучу түзүлүштөгү желдеп туруучу тешиктер жабылып калбасын.

**ТЫЮУ САЛЫНАТ** ар кандай илинүүчү ашкана шаймандарын муздаткычтын үстүнө 5 см кем эмес жакындыкта жайгаштырууга.

**3.3** Муздаткычты 1 сүрөттөгүдөй буралуучу таянычын бурап чыгарып же бурап киргизип полго карата горизонталдуу абалда орнотуу керек. Муздаткыч таянычтар буттарында жана роликтеринде бекем туруусу керек.

Эшиги (эшиктери) өз алдынча жабылсын үчүн муздаткычтын таянычтарын бурап, бир аз артка чалкалатып орнотуу сунуш кылынат.

### 4 МУЗДАТКЫЧТЫ ПАЙДАЛАНУУГА ДАЯРДОО

**4.1** Буюмдун толуктоочу топтомдорун ором материалдарынан бошотуу.

Коргоочу полиэтилен чел кабын (бар болсо) шкафтын сыртынан жана муздаткычтын эшигинен сыйрып салуу керек.

**4.2** Айнек текчеден карматкычты (бар болсо) 2-сүрөттөгүгө ылайык алып таштоо керек. Ал үчүн:

— бир карматкычты жебенин багытында такалганга чейин жылдыруу керек, анан айнек текчени кармап туруп – кийинкисин жылдыруу керек;

— айнек текчени 5.1.4 ылайык МКдан алуу керек;

— айнек текчеден карматкычты чыгарып алып, аны тандалган жерге орнотуу алуу керек.

Муздаткычты башка жакка ташуу зарыл болгондо карматкыч кайра колдонулат, аны ошол ирети менен кайра айнек текчеге орнотуу зарыл болот.

**4.3** Муздаткычты ордунан жылдыргандан кийин, электр түйүнүнө кошуунун алдында аз дегенде жарым саат күтүп туруу керек.

Айлана чөйрөнүн температурасы 0 °C ылдый кезде ташыган учурда муздаткычты жок дегенде төрт саат эшигин ачып, комнаталык температурада кармап туруу керек.

**4.4** Муздаткычты жана топтомундагыларды аш содасы кошулган самындуу жылуу суу менен, андан соң таза суу менен жууп чыгып, жумшак чүпүрөк менен кургата сүртүп чыгуу зарыл.

Муздаткычты кылдат шамалдатуу керек.

**ТЫЮУ САЛЫНАТ** муздаткычты жуу-ганда абразив пасталарын кычкылдыгы, эритмеси бар идиш жуучу каражаттарды колдонууга.

**КӨҢҮЛ БУРГУЛА!** 3-сүрөткө ылайык МКнын ичинде жайгашкан муздаткыч тууралуу толук маалымат камтылган талбичканы алып салбагыла. Бул маалымат муздаткычтын кызмат өтөө мөөнөтүнүн аралыгында муздаткычты техникалык жактан тейлөө жана оңдоо үчүн маанилүү.

**4.5** Арткы тирөөчтөрүн орнотуу

(көлөмүнө жараша):

— эки жогорку илингич муздаткычтын капкагында толугу менен кармалсын үчүн 4-сүрөткө ылайык тирөөчтүн жогорку илингичин капкактын жаракасына коюу;

— 5-сүрөткө ылайык ар бир таянычын бурама менен өтвөртканын жардамында орнотуу жана бекитүү;

— 6-сүрөткө ылайык таянычтын тик бурчтуу чыгып турган жерин конденсатордун чыбыкчаларынын ортосуна киргизип,



3-сүрөт

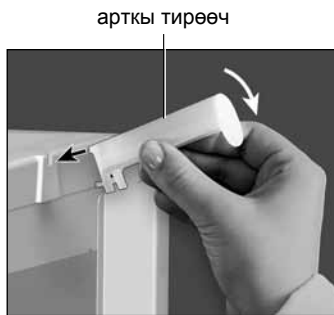

4-сүрөт

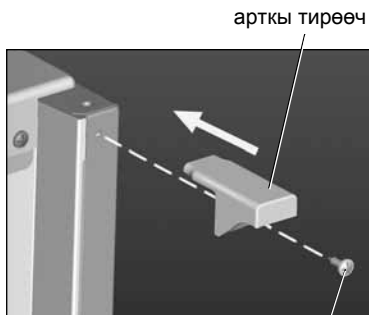

5-сүрөт

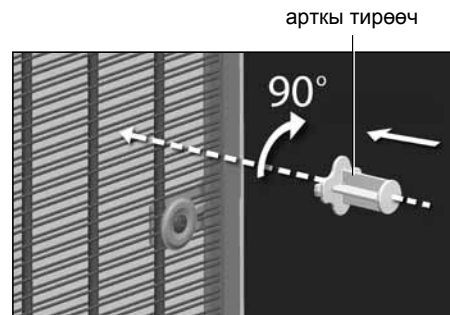

6-сүрөт

андан соң таянгычты  $90^\circ$  га буроо керек.

**4.6** Муздаткычтын эшиги, тоңдуруучу бөлүгүнүн эшиги оң жактан ачылышы керек. Желим бөлүктөрүнүн сынышын болтурбоо үчүн, эшикти башка жактан ачуу ишин тейлөө кызматынын механиги аткарышы керек (кепилидик мөөнөтүндө бир жолу-акысыз).

Муздаткычтардын эшиктеринин карама каршы толкун түрүндөгү дизайнердик чечими (МХМ-1843-XX...МХМ-1848-XX үлгүлөрү) сол жактан ачылууга гана багытталган.

**4.7** Муздаткычты электр түйүнүнө кошуу: кубаттануу зымынын сайгычын розеткага кошуу.

**КӨҢҮЛ БУРУҢУЗДАР!** Муздаткычты электр түйүнүнөн суургандан кийин кайра кошууну 5 минутадан кем эмес убакытта жүргүзүү керек.

## 5 КАМЕРАНЫ ЖАҢЫ АЗЫКТАРДЫ САКТООҮЧҮН КОЛДОНУУ

### 5.1 АЗЫКТАРДЫ МУЗДАТКЫЧКА ЖАЙГАШТЫРУУ ЖАНА САКТОО

**5.1.1** Азыктарды жайгаштыруу учурунда муздаткычтагы эң муздак бөлүгү жашылча жемиштерди сактоо үчүн идиштин үстүндө, ал эми жылуу бөлүгү-жогорку текчеде экендигин эске алуу керек.

**5.1.2** Муздаткычтагы температура кайра салынган азыктардын санынан, эшикти ачуунун тездигинен, муздаткычты имараттагы орноткон жерден ж.б. көз каранды.

**5.1.3** Муздаткычтагы температураны так ченөө лабораториялык шартта гана мүмкүн. Абанын температурасы муздаткычтын иштөө режиминен көз каранды жана азыктардын температурасына караганда тезирээк өзгөрөт.

Муздаткычтын температурасын болжол менен, суу куюлуп термометри бар стаканды ортоңку текчеге 12 саатка коюу менен ченесе болот. Температураны ченеп жатканда муздаткычтын эшигин ачпоо керек.

**5.1.4** МК айнек-текчелеринин абалы, айнек текчеден (алдыңкы) башкасын бийиктиги боюнча алмаштырса болот: арткы же алдыңкы чекесин көтөрүп туруп (конструкциясына карата), айнек текчени өзүнө жылдырып чыгарып, жаңы ордуна жайгаштыруу.

Эмерекке орнотулган муздаткычта айнек-текчелерди кайра орнотуу үчүн зарыл:

— айнек-текченин арткы чекесин көтөрүп туруп, 7-сүрөткө ылайык багыттамалардан каптал таканчык бөлүктөрү чыкмайынча өзүнө жылдыруу;

— айнек-текченин алдыңкы чекесин ылдый түшүрүп, аны тик абалга келтирүү;

— багыттамалардан илгичти чыгарып, айнек-текчени алуу. Айнек-текчелерди жаңы орунга орнотууну каршы ирээттүүлүк менен жүргүзүү керек.

**5.1.5** Муздаткычтын айнек текчелеринде кондендант (суу тамчылары) пайда болушу мүмкүн. Анын апайда болушу камерадагы абанын нымдуулугунун жогорулап кетишинен улам болот, ал жашылча-жемиштердин көп саныны салынышынан, эшикти тез жана узакка ачуудан, муздаткычтагы температуранын көтөрүлүп кетишинен, 1.3 ылайык колдонуу шарттарын жана 7.1ге ылайык азыктарды сактоо боюнча сунуштарды аткарбагандыктан, слив тутумунун толуп калуусу менен байланышкан (тиркемени караңыз). Айнек-текчеден конденсатты жоготуу үчүн нымды жакшы сиңирүүчү материалды колдонуу керек.

**5.1.6** Эшикке карата тосмо-текчелердин же идиштердин абалын (жыйындыларга жараша) бийиктигине жараша алмаштырса болот:

— тосмо-текчеден чектөөчүнү (кичинекейин) алуу (бар болсо). Тосмо-текченин капталын 8-сүрөткө ылайык басуу менен бекитүү элементтерин бир тарабынан, андан кийин башка тарабынан бошотуу керек. Элементтерди жаңы орунга орнотуу учурунда, эшиктин панелинин ички капталындагы тосмо текчелерге бир тарабын бекитүүдө жана башка тарабынан капталына басуу менен, тосмо-текчени орнотуу керек. Чектөөчүнү (кичинекей) орнотуу;

— идишти 9 сүрөткө ылайык, эки кол менен өйдө көтөрүп, эшиктеги бекитилген элементтерден ичин бошотуу. Орнотуу ордун тандап, эшиктин панелине бекитүү элементтери менен ичине идишти орнотуу.

### 5.2 МУЗДАТКЫЧТЫ ЖЫЙНОО

**5.2.1** Муздаткычты жыйноо үчүн зарыл:

— муздаткычты электр түйүнүнөн ажыратуу;

— бардык азыктарды алып чыгуу;

— муздаткычты 4.4. ылайык жууп, кургатуу.

**КӨҢҮЛ БУРУҢУЗДАР!** Муздаткычта жагымсыз жыттын пайда болушун алдын алуу үчүн камераны, комплектацияларын, тыгыздаткычын, жана тыгыздаткычтын эшикке жакын жерин жакшылап жууш керек.

## 6 ТОҢДУРУУЧУ КАМЕРАНЫ КОЛДОНУУ

### 6.1 ТОҢДУРУЛГАН АЗЫКТАРДЫ САКТОО

**6.1.1** муздаткычты күйгүзгөн учурда ТК “сактоо” режиминде иштейт, ал тоңдурулган азыктардын сапаттуу сакталышын камсыз кылат. ТК шарттуу түрдө эки аймакка бөлүнөт: бир аймагы тоңдуруу үчүн пайдаланылат, экинчи аймагы – тоңдурулган азыктарды сактоо үчүн (тиркемени караңыз).

**6.1.2** ТК температура сакталган, кайра салынган азыктардын санынан, эшикти ачуунун тездигинен, муздаткычтын има-

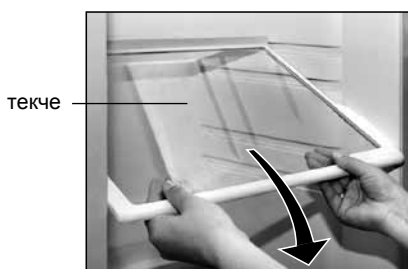

7-сүрөт

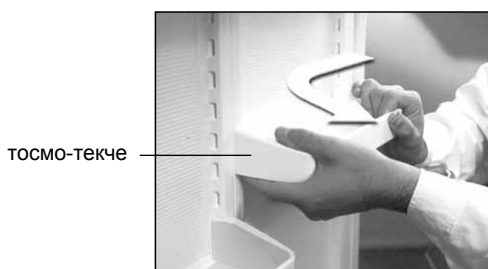

8-сүрөт

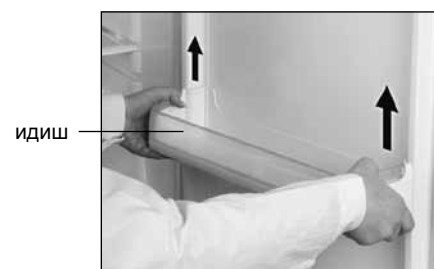

9-сүрөт

1 –таблица — Муздаткычтагы негизги азык түлүктөрдү сактоо жана жайгаштыруу боюнча сунуштар

Азыктар	Сактоо мөөнөтү, күн	Муздаткычта жайгаштыруу
Чийки эт, балык, фарш	1 - 2	Алдыңкы текчеде (баарынан муздак жер)
Кам каймак майы, сыр (сортуну жараша)	5 - 7	Тосмо-текчелерде же эшиктеги идиштерде же ортоңку текчеде
Сүт, каймак, айран	1 - 3	Тосмо-текчелерде же эшиктеги идиштерде же муздаткычтын ортоңку текчесинде
Жумуртка	10	Тосмо-текчелерде же эшиктин панелиндеги идиште
Жашылча жемиштер	10 күнгө чейин	Идиштерде (жашылча жемиштер үчүн)

ратта жайгашкан жеринен ж.б. көз каранды.

**КӨҮЛ БУРУҢУЗ! МК текчесине салынган азык-түлүктөр холодильниктин аркасында жайгашкан No Frost тутумунун аба каналдарын жаап калбашы керек.**

### 6.2 ЖАҢЫ АЗЫКТАРДЫ ТОНДУРУУ

**6.2.1** Жаңы азыктар ТК иштеген учурда “Сактоо” режиминде тоңдурулат.

Муздаткычтын айрым үлгүлөрү ТК ишинин кошумча режимдерине ээ – “Тоңдуруу” режими, ал көп салмактагы азыктарды тоңдурууга багытталган. “Тоңдуруу” режимин алың ала, ТК азыктарга толтурганга чейин 24 саат мурда күйгүзүү керек. Өчүрүү – азыктарды салгандан кийин 24 сааттан кийин.

**6.2.2** Тоңдурулган жаңы азыктардын массасы бир күндүн ичинде азыктардын сапатынын жоголушуна жана аларды сактоо мөөнөтүнүн азайышынан ачуу үчүн номиналдык кубаттуулугунан ашпашы керек.

**6.2.3** Кутуланган жаңы азык-түлүктөрдү эритүү үчүн, тийиштүү бөлүктөгү себеттердин бирине салуу керек (тиркемени караңыз).

Чоң көлөмдөгү жаңы азык-түлүктөрдү эритүү үчүн, себеттерди (төмөнкүдөн башкасын) алып чыгып, азык-түлүктөрдү МК текчелерине салып коюу керек.

**КӨҮЛ БУРУҢУЗДАР! ТК тоңдуруу үчүн салынып жаткан жаңы азыктар менен мурдагы тоңдурулган азыктардын тийишип калышынан качуу керек, анткени тоңдурулган азыктардын температурасы жогорулап, алардын сактоо мөөнөтү кыскарышы мүмкүн.**

### 6.3 ТОНДУРУЛГАН АЗЫКТАРДЫ ЖАЙГАШТЫРУУ

**6.3.1** Тоңдурулган азыктарды мүмкүн болушунча бири-бирине жакын жайгаштыруу керек, анткени муздаткычтагы төмөнкү температура электр энергиясын берүү бузулган учурда, муздаткыч иштебей калганда муздаткычтагы температура көбүрөөк убакытка сакталып турат

**6.3.2** Чоң көлөмдөгү тоңдурулган азык-түлүктөрдү салуу үчүн, себетти алып чыгып (муздаткычтын төмөн жагында жайгашкан No Frost тутумунун себетинен башкасын), азык-түлүктү МК текчесине коюу керек.

Техникалык мүнөздөмөлөргө ылайык, холодильниктин кубатты сарпташы себеттердин сыртка чыгарылып, азык-түлүктөр жыкжыйма салынган шартта көрсөтүлгөн.

**6.3.3** ТК себеттер азыктарды салуу жана алуу учурунда өзүнө чейин тартып, зарыл болгон учурда аларды ТК алып туруп, алдыңкы ручкасын кармап, өйдө көтөрүү керек.

Муздаткычтын сыртында себеттерди алмаштырууда ыңгайлуу болушу үчүн капталдарында да кармагычтары жасалган.

**КӨҮЛ БУРУҢУЗДАР! ТК абанын жакшы айланып туруусун камсыз кылуу үчүн себеттерди аягына чейин тарткыла.**

### 6.4 ТК ЭРИТҮҮ ЖАНА ЖЫЙНОО.

**6.4.1** Автоматтык эрүү тутуму No Frost бар муздаткычта (мындан ары — No Frost тутуму) (тиркемени карагыла) ТК эритүү талап кылынбайт. ТК бир жылда бир жолу гана жыйноо зарыл.

**6.4.2** No Frost тутумусуз муздаткычта ТК же тоңдуруучу бөлүмүндө кар катмары пайда болуп кетет, аны ар бир эритүүдөн кийин жыйноо сунушталат, бирок бир жылда эки жолудан аз эмес.

Эгер төмөнкү МК 3 ммден ашык (жогорку МК же тоңдуруучу бөлүктү 5-7 ммге чейин) бубак басып калса, холодильникти 6.4.3-бөлүгүнө ылайык эритүү керек. Бубак азык-түлүктөрдүн муздашына тоскоол болот.

ТК бетиндеги кар катмарын алуу үчүн жана аны эритүүдө желим күрөк колдонулат (жеткирүү жыйынында бар болсо).

Кар катмарын жоюу үчүн муздатуучу агрегатты бузуп алуудан качуу үчүн металл буюмдарын колдонууга тыюу салынат.

### 6.4.3 ТК эритүү жана жыйноо үчүн зарыл:

— муздаткычты электр түйүнүнөн, кубаттануу зымынын сайгычын розеткадан чыгаруу менен ажыратуу;

— ТК бардык азыктарды алып, аларды муздаткычка жайгаштыруу;

— ТК эшигин ачып коюу;

— эриген сууну тиркемеге ылайык чогултуу;

— камераны 4.4. ылайык жууп, кургатуу.

**КӨҮЛ БУРУҢУЗДАР! ТК жагымсыз жыттын пайда болушун алдын алуу үчүн муздаткычтын ичин, комплектацияларын, тыгыздаткычын, жана тыгыздаткычтын эшикке жакын жерин жакшылап жууш керек.**

## 7 АЗЫКТАРДЫ САКТОО, ТОНДУРУУ БОЮНЧА СУНУШТАР

### 7.1 АЗЫКТАРДЫ МУЗДАТКЫЧТА САКТОО

**7.1.1** Азыктар даамын, түсүн, нымдуулугун жана жаңылыгын сактап калышы үчүн, аларды таңгакта же бекем жабылган идиште сактоо керек. Суюктуктарды бекем жабылган идиште сактоо нымдуулуктун көтөрүлүп кетишинен жана Муздаткычта башка жыттардын пайда болушунан сактайт.

**7.1.2** Таңгакталбаган түрдө идишке салынган жашылча жемиштер гана сактала алат (жуулган жашылча жемиштерди кургатуу керек). Бул учурда айнек-текчеде конденсат пайда болушу мүмкүн.

**7.1.3** Муздаткычтагы негизги азык түлүктөрдү сактоо жана жайгаштыруу боюнча сунуштар 1-таблицада келтирилген.

**КӨҮЛ БУРУҢУЗДАР! Өсүмдүк майлары жана майлары эшик тыгыздаткычтарына жана желим катмарларга тийбеш керек, анткени алардын бузулуусуна себеп болушу мүмкүн.**

### 7.2 ТОНДУРУЛГАН АЗЫКТАРДЫ ТК ТОНДУРУУ ЖАНА САКТОО

**7.2.1** Жакшылап тоңууга ыңгайлуу шарт түзүү үчүн, тоңдурулган азыктарды бөлүктөргө бөлүп, баштыкка салуу керек. Тоңдурулган азыктын катмары канчалык аз болсо, тоңдуруу ошончо тез, азыктын сапаты жогору жана анын сактоо мөөнөтү узак болот. Таңгак азыкка бекем жабышып жана герметикалык жабык болушу керек.

ТК тоңдурулган азыктарды сактоо мөөнөтү боюнча сунуштар (үй шартында) 2-таблицада келтирилген.

2-таблица — ТК тоңдурулган азыктарды сактоо мөөнөтү боюнча сунуштар (үй шартында)

Азыктар	Сактоо мөөнөтү, ай
Жаңы балык, деңиз азыктары	3 айга чейин
Кам каймак майы, сыр (сортуну жараша), бышырылган азыктар	6 айга чейин
Чийки эт, куш эти	9 айга чейин
Жашылча, жемиш, мөмөлөр	12 айга чейин

**КӨҢҮЛ БУРУҢУЗДАР! Тоңдурулган азык түлүктөрдүн өндүрүүчүнүн таңгагында көргөзүлгөн мөөнөтүн сактагыла!**  
**7.3 ТАМАК АШ МУЗУН ДАЯРДОО**

**7.3.1** Муз үчүн форманы төрттөн үч бөлүгүн суу менен толтуруп, МК тоңдуруу үчүн аймагына, МХ-2822-ХХ, МХ-2823-ХХ — тоңдуруучу бөлүктүн капталына жакын жайгаштыруу керек.

**7.3.2** Эгер негизги формаларды жылуу сууга 3-5 секундага салып туруп, андан кийин форманы көмкөрүп туруп, акырын ийип койсо, муз чарчыларын алып чыгуу оңой болот.

**КӨҢҮЛ БУРУҢУЗДАР! Музду муз формасынан алып чыгаары менен оозуңузга салбаңыз, жана тоңуп калбаш үчүн тоңдурулган азыктарга суу колуңар менен кармоодон алыс болуңуз.**

**7.4** Сунушталбайт:

- муздаткычка ысык азыктарды салбоо керек. Аларды алдын ала бөлмө температурасына чейин муздатып алуу керек;
- эритилген азыктарды кайра тоңдурбоо керек.

## 8 МУЗДАТКЫЧТЫН ИШИНДЕГИ ӨЗГӨЧӨЛҮКТӨР

**8.1** Эгер муздаткычтын же ТК жаңы эле жабылган эшигин ача албай калсаңар, анда муздаткычтын ичиндеги басым сырткы менен теңелмейинче 1-3 минута күтүп турап, анан ачуу керек.

**8.2** Муздаткычтын иши шуулдоо менен коштолуп турат, ал функционалдык мүнөзгө ээ жана кандайдыр бир дефект менен байланышкан эмес.

Муздаткычтын арткы деңгээлиндеги температураны кармап туруу үчүн компрессор маал-маалы менен өчүрүлүп, күйгүзүлүп турат. Бул учурда пайда болгон үн муздаткычта жумушчу температура пайда болгондо автоматтык түрдө азайат.

Муздаткычтын айрым үлгүлөрүндө компрессорду күйгүзгөндө (өчүргөндө) чык эткен үн угулат – температуранын датчик-релеси иштейт.

Шуулдоо үндөрү муздатуучу тутумдун түтүктөрү боюнча хладагенттин айланышын коштоп турат, ал эми чыртылдоолор материалдардын температуралык кеңейүүсүнө байланышкан.

Билинеер билинбес гүлдөк No Frost тутумундагы муздаткычтардын желдеткичинин иши менен байланышкан.

**8.3** Муздаткычты колдонуу процессинде кошумча үндөрдүн булактары пайда болушу мүмкүн.

Шуулдактын күчөшү муздаткычта жайгаштырылган жыйындылардын (айнек-текче, идиштер ж.б.) туура эмес орнотуудан же муздаткычта жайгаштырылган идиштердин тийишүүсүнөн келип чыгышы мүмкүн. Муздаткычты кайра коюу же идиштерди тийгизбей коюу менен үнүн акырындатса болот.

Шуулдактын булагы болуп муздаткычтын элементтери болушу мүмкүн (конденсатор, түтүктөр, зымдар), эгер ташуудан (жылдыруудан же жыйнагандан кийин туура эмес орнотуудан) кийин алар бири-бирине тийишип калса. Муздаткычтын элементтеринин абалын жөнгө салып же аларды туура орнотуу менен, муздаткычтын ишиндеги кошумча үндү жоготсо болот.

**8.4** Конденсат пайда болбошу үчүн, төмөнкү МКнын эшигинин периметри боюнча холодильниктин шкафы же жогорку МК холодильниктин туурасынан кеткен аймагы ысып чыгат (тиркени караңыз).

Жылуу температурасы айлана чөйрөнүн температурасынан, ТК сакталган азыктардын санынан, о.э. конденсаттын булганышынан көз каранды. Муздаткычтын иш процессинде температуранын жылып кетиши бузулгандык болуп саналбайт.

**КӨҢҮЛ БУРУҢУЗДАР! Жылына бир жолудан аз эмес муздаткычтын арткы дубалын жана конденсаторун**

**10-сүрөткө ылайык чаң соргуч менен тазалап туруу керек, аны үчүн алдын ала дубалдан жылдырып алуу керек. Конденсатордо чаңдын пайда болушу элект кубатынын чыгымына алып келет.**

**8.5** Электр түйүнүндөгү чыңалуунун перепад учурунда муздаткыч убакыт боюнча мүмкүн болгон жумушчу чыңалуусунун калыбына келтирилгенден кийинки ишине кошулат.

**8.6** Муздаткычта жылуулуктан бөлүп туруучу пенополиуретан материалы пайдаланылат, ал отуруп калышы мүмкүн. Пенополиуретандын отурушуна байланышкан муздаткычтын үстүңкү бетиндеги тең эместиктердин пайда болушу муздаткычтын ишине таасирин тийгизбейт жана жылуулуктан бөлүүнү начарлатпайт.

## 9 САКТОО ЖАНА ТАШУУ ЭРЕЖЕЛЕРИ

**9.1** Таңакталган муздаткыч 80% көп эмес салыштырма нымдуулукта табигый желдетүүсү бар жабык имараттарда сакталышы керек.

**9.2** Эгер муздаткыч узак убакытка пайдаланылбай турса, аны электр түйүнүнөн ажыратып, бардык азыктарды алып чыгып, эритип, камераларды жыйноо керек. Жыйнагандан кийин муздаткычта жыт пайда болбошу үчүн эшигин ачып коюу керек.

**9.3** Муздаткычты жумушчу абалында (тик) жабык транспорттун бардык түрүндө, бекем бекитип туруп ташуу керек.

Муздаткычты жүктөө-түшүрүү иштеринде сокку басымына дуушар кылуудан качуу керек.

**КӨҢҮЛ БУРУҢУЗДАР! Муздаткычты сындырып албоо үчүн маскасынан, эшигинен, кармагычынан, кооздоочу щиттен алып жылдырбагыла.**

## 10 МҮМКҮН БОЛГОН БУЗУЛУУЛАР ЖАНА АЛАРДЫ ЧЕТТЕТҮҮ ЫКМАЛАРЫ

**10.1** Керектөөчү тарабынан четтетиле турган бузулуулар 3-таблицада көргөзүлгөн. Эгер өз алдынча бузулууну оңдой албаса, анда тейлөө кызматынын механигин чакыруу керек.

**10.2** Тейлөө кызматына кайрылган учурда муздаткычтын үлгүсүн жана заводдук номерин көргөзүү керек.

## 11 ЖАРЫКТАНДЫРУУ ЧЫРАГЫН АЛМАШТЫРУУ

**11.1** Чыракты алмаштыруу үчүн жарык берүү конструкциясын эске алуу менен, зарыл:

- муздаткычты электр түйүнүнөн, кубаттануу зымынын сайгычын розеткадан чыгаруу менен ажыратуу;
- 11 сүрөткө ылайык плафонду жебенин багытында алуу;
- 12 сүрөткө ылайык винтти алып, жебенин багытында плафонду алмаштыруу керек;
- 15 Вт көп эмес кубаттуулуктагы чыракты алмаштыруу;
- плафонду орнотуп винтти айландыруу (бар болсо).

## 12 УТИЛДЕШТИРҮҮ

**12.1** Муздаткычты таңактоо үчүн колдонулган материалдар эгер экинчи сырьё пункттарына келип түшсө, толугу менен кайра иштелип чыгып, кайра колдонулса болот.

**КӨҢҮЛ БУРУҢУЗДАР! Балдарга таңактоочу материалдар менен ойноого уруксат бербегиле. Анткени картон кутусуна**

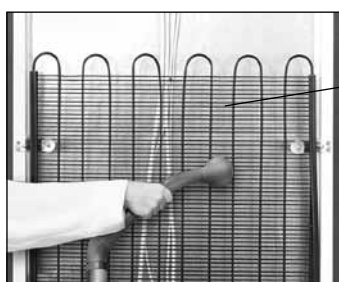

10-сүрөт

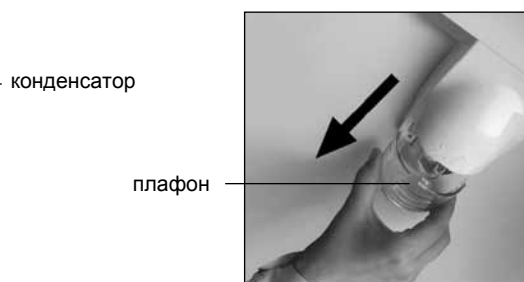

11-сүрөт

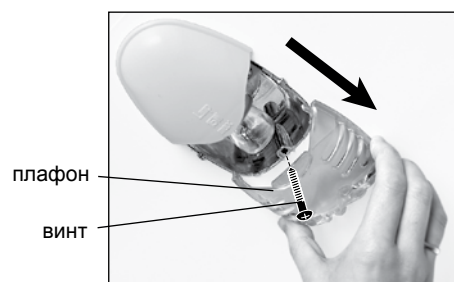

12-сүрөт

Мүмкүн болгон бузулуу	Мүмкүн болгон себеп	Четтетүү ыкмалары
Электр түйүнүнө кошулган муздаткыч иштебейт, муздаткычтагы жарыктандыруу чырагы күйгөн жок	Электр түйүнүндө чыңалуу жок	Электр түйүнүндөгү чыңалуунун бардыгын текшерүү керек, аны үчүн түйүнгө бардык электр жабдууларын сайып көрүү керек
	Муздаткычтын вилкасы менен электр түйүнүнүн розеткасынын ортосунда байланыш жок	Зымдын вилкасы менен розетканын байланышын камсыз кылуу
Муздаткыч иштеп жатканда муздаткычтагы жарыктандыруу чырагы күйгөн жок	муздаткычтагы жарыктандыруу чырагы күйүп кеткен	11 бөлүмгө ылайык оң чырак менен алмаштыруу
Үн деңгээли жогору	Муздаткыч туура эмес орнотулган	Муздаткычты 3 бөлүмгө ылайык орнотуу
Муздаткычта суунун жана конденсаттын бар болушу	Эриген сууну куюу тутуму толуп калган	Тиркемеге ылайык суунун куюлуу тутумунун толуп калышын четтетүү
Камерадагы температура жогорулап же төмөндөп кеткен, компрессор тынымсыз иштеп жатат	Эшик бекем жабылган эмес	Муздаткычтын эшигин бекем жабуу
	Колдонуу шарттары бузулган	1.3, 3.1, 3.2 аткарылышын камсыз кылуу
	Камерадагы температура туура тандалган эмес	Температураны жөнгө салууну жүзөгө ашыруу
Азыктарда, No Frost тутумундагы муздаткычтардын ТК конструктивдүү элементтеринде кыроо баскан учурда	ТК арткы дубалында жайгашкан No Frost тутумунун аба каналдары жабылып калган	ТК арткы дубалында жайгашкан No Frost тутумунун аба каналдарын бошотуу
	Эшиктерди бат-баттан ачуу. Эшикти узак убакка ачып коюу	Кыроо No Frost тутумунун ишинин аркасында эшикти жапкандан кийин жоголот

### камалып калып же таңгактоочу жылтыракка чырмалып, тумчугуп калышы мүмкүн.

**12.2** Утиллештирүүгө тийиш болгон муздаткычты жараксыз абалга алып келүү керек, анын кубаттануу зымын кесип жана өлкөнүн мыйзамдарына ылайык утиллештирүү керек.

**12.3** Муздатуучу тутумдагы R600a хладагенти адис тарабынан утилдештирилиши керек. Өтө кылдат болуп, муздатуучу тутумдун түтүктөрү утилдешкенге чейин бузук эмес болушун кароо керек.

## 13 КЕПИЛДИК МИЛДЕТТЕНМЕЛЕР ЖАНА ТЕХНИКАЛЫК ТЕЙЛӨӨ

**13.1** Муздаткычты колдонуунун кепилдик мөөнөтү жеткирүү жыйынына кирген кепилдик картасында көргөзүлгөн.

Колдонуунун кепилдик мөөнөтү сатуу күнүнөн баштап, ал эми сатуу күнү туурасындагы белги жок болсо – буюмдун заводдук номеринде көргөзүлгөн даярдоо күнүнөн баштап эсептелет. (кепилдик мөөнөтүн карагыла).

**13.2** Кепилдик чыракка, айнек-текчеге, жеткирүүнүн жыйынына кирген желим буюмдарга, кооздоочу щитке, таканчыкка, тыгыздаткычка жана эшиктин желим кармагычына таратылбайт.

**13.3** Кепилдик милдеттенмелери таратылбайт:

— тейлөө мекемелеринин тизмесине кирбеген жактардын оңдоо жүргүзүшүнө;

— буюмду жүрүүчү транспорттун бардык түрүнө ташууда;

— колдонуу боюнча нускамада жазылган орнотуу, кошуу, колдонуу жана коопсуздук талаптарынын эрежелерин колдонбогон учурда;

— буюмдун жана анын курама бөлүктөрүнүн механикалык, химиялык жана термикалык бузулууларына;

— экстремалдык шарттар же жеңүүгө мүмкүн болбогон

күчтөрдүн аркасында (өрт, табигат кырсыгы ж.б., о.э. үй жаны-барлары, курт кумурскалар жана кемирүүчүлөрдүн аракети менен келип чыккан бузулууларга.

**13.4** Колдонуунун кепилдик мөөнөтүндө муздаткычтын иш сапатын текшерүү акысыз жүргүзүлөт. Муздаткычты кепилдик оңдоо үчүн жеткирүү жана аны оңдогондон кийин кайра алып келүү кепилдик оңдоону жүргүзүп жаткан мекеменин күчү жана каражаты менен жүргүзүлөт.

Эгер текшерүү учурунда муздаткычтын кемчилиги такталбаса, транспорттук чыгымдарды буюмдун ээси тейлөө кызматынын преysкуранты боюнча төлөп берет.

Муздаткычты колдонуу шартында бузуулардан улам кемчиликтер келип чыккан убакта транспорттук чыгымдарды жана оңдоону буюмдун ээси тейлөө кызматынын преysкуранты боюнча төлөп берет.

**КӨҢҮЛ БУРУҢУЗДАР! Даярдоочу (сатуучу) буюмдун орнотуу, кошуу жана колдонуу эрежелерин кармабагандан улам келип чыккан керектөөчүнүн ден солугуна жана мүлкүнө келтирилген зыянга жоопкерчилик албайт.**

Керектөөчүнүн, сатуунун жана өндүрүүчүнүн укугу жана милдеттери “Керектөөчүлөрдүн укугун коргоо туурасында” мыйзамы менен жөнгө салынат.

**13.5** Иш мөөнөтүнүн убагында муздаткычты техникалык тейлөө жана оңдоо тейлөө кызматынын квалификациялык адиси тарабынан жүргүзүлүшү керек.

**13.6** Тейлөө кызматынын жайгашкан жери туурасындагы маалыматты муздаткычты саткан мекемеден алса болот, о.э. жеткирүүнүн жыйынына кирген тейлөө мекемелеринин тизмесинен тапса болот.

**КӨҢҮЛ БУРУҢУЗДАР! Тейлөө кызматынын механигинен муздаткычтын иштөө мөөнөтү ичинде бардык аткарылган иштер боюнча 4-таблицаны толтурууну талап кылыңыздар (47 б.караңыз).**



